

GPX 5000 | 4800









Manual de instrucciones



Inicio rápido

¡Felicidades por la compra de su detector de la serie GPX!

- 1  **General**
Profundo Personalizado
Modo Buscar
Normal
Especial Mejorar
Terreno/Timings
Cancelar Doble D
Mono
Bobina/Rx
Rastreo Fijo
Balance a Tierra
- 2  **Apagado/Encendido**
Pulse para Presets de Fábrica
- 3  **Sintonización Automática**
Umbral
- 4  **Sintonización Automática**
Umbral
- 5  **Balance a Tierra**
Rastreo Fijo
- 6  **Sintonización Automática**
Umbral

- 1 Sitúe los interruptores del panel frontal en las posiciones siguientes.
- 2 Presione y suelte el interruptor de apagado/encendido (p. 26).
- 3 Eleve el plato y presione Sintonización Automática (p. 32) para reducir las interferencias. El proceso dura 60 segundos. No mueva el plato o lo pase sobre objetos metálicos cerca hasta no escuchar 3 tonos acústicos.
- 4 Gire hacia la derecha el control Umbral (p. 33) hasta escuchar un ligero zumbido por los auriculares.
- 5 Mientras sube y baja el plato, entre 25mm y 100mm (1" y 4") del suelo, cambie el Balance de Tierra a Rastreo(p. 40). Cualquier variación en el tono de fondo se estabilizará a los 3-5 segundos.
- 6 Ajuste el Umbral (p. 33) hasta escuchar un tono débil para que pueda oír con claridad y que sea suave a la menor fluctuación.

Ya puede empezar a buscar!

A Minelab siempre le interesan sus opiniones. Si tiene alguna duda o comentario sobre el GPX o cualquier otro producto de Minelab, no dude en enviarnosla directamente o plantearla al distribuidor autorizado.

Para más información, visite:

www.MINELAB.com

La detección de metales es una actividad muy gratificante que practican muchas personas en todo el mundo. Con los detectores de la serie GPX podrá encontrar más objetos de oro, monedas, joyas y reliquias.

El GPX 5000 y GPX 4800 son los detectores de oro más avanzados de Minelab. Son aparatos de alta precisión que incorporan la tecnología de detección multiperíodo (MPS), doble tensión (DVT), Ajuste de temporización electrónica inteligente (SETA), así como la tecnología más avanzada en componentes analógicos combinados con procesamiento digital avanzado.

El GPX 5000 y GPX 4800 localizarán con gran facilidad objetos en todo tipo de terrenos, sobre todo en los muy mineralizados.

Este manual está pensado tanto para el detectoaficionado principiante como para el más experto.

¡Minelab les desea mucho éxito en sus búsquedas de tesoros!



¡Lea atentamente este manual!

En el manual explicamos detalladamente todas las funciones del GPX 5000 y GPX 4800. Lea atentamente el manual para conocer todas las funciones del detector de metales Minelab.

GPX 5000	Normal, Invertido
GPX 4800	Predeterminado en normal
Predeterminado	Normal

Al principio de cada página se incluye un parámetro del GPX que se puede modificar, el programa que se puede elegir y el predeterminado. Dependiendo del modelo, algunos parámetros no se pueden cambiar. En el ejemplo anterior los programas que se pueden elegir en el GPX 5000 son Normal e Invertido y el predeterminado es Normal. En el GPX 4800 no se puede ajustar este parámetro y se ha dejado en Normal de fábrica.

- Inicio rápido**
- 4 **Introducción al GPX 5000 y GPX 4800**
- 6 **Listado de de componentes**
- 8 **Montaje**
- 16 **Ajuste del detector para una detección cómoda**
- 18 **Carga de la batería**
- 20 **LEDs de la batería**
- 21 **Cuidados de la batería**
- 22 **Conceptos básicos de detección**
- 23 **Sonidos del detector**
- 24 **Panel de control frontal**
- 25 **Panel de control posterior**
- 26 **Encendido del detector**
- 27 **Estructura de menús**
- 28 **Modo de búsqueda**
- 31 **Sintonización** / Reducción interferencias eléctricas.
- 32 **Sintonización automática**
- 33 **Umbral** / Ajuste del tono de fondo.
- 35 **Terreno/Timings** / Optimización para terreno y objetos.
- 36 **Plato/Rx** / Cambio campos transmisión (Tx) recepción (Rx) .
- 38 **Balance de tierra** / Compensación mineralización.
- 40 **Balance de tierra en rastreo**
- 42 **Balance de tierra en fijo**
- 44 **Restauración de los valores predeterminados**
- 46 **Valores predeterminados**
- 48 **Selección funciones** / Desplazamiento por opciones.
- 49 **Control Ajustar**/ Ajustar valores.

Funciones panel frontal



Rear Panel Functions



- 50 **Luz de fondo**
- 51 **Comprobación carga** / Ver carga de la batería.
- 52 **Límite volumen**/ Volumen máximo para todos sonidos.
- 54 **Tipo Balance de Tierra**
- 56 **Balance de Tierra para Específico**
- 57 **Especial** / Terreno/Timings.
- 59 **Sintonización manual** / Reducir interferencias eléctricas.
- 60 **Cambio modos de búsqueda**/ En pantalla.
- 62 **Movimiento** / Ajuste velocidad de barrido.
- 63 **Ganancia Rx** / Ajuste de sensibilidad.
- 64 **Tipo de audio** / Cambio de la respuesta de audio.
- 65 **Tono de audio** / Ajuste de intensidad tono de fondo.
- 66 **Estabilizador**
- 67 **Pico de señal** / Ajuste de la variación del tono señales.
- 68 **Volumen del objeto**
- 69 **Respuesta** / Invertir el tono de la señal del objeto.
- 70 **Velocidad rastreo**/ Compensación de tierra.
- 72 **Rechazo hierro**
- 74 **Rechazo hierro** / Rechazo objetos ferrosos.
- 76 **Nombre personal**/ Cambiar nombre de los modos.
- 77 **Localización**/ Localizar el objeto.
- 79 **Recuperación del objeto**
- 81 **Consejos de detección**
- 83 **Platos Commander**
- 85 **Elección del plato adecuado**
- 87 **Averías**
- 88 **Glosario**
- 91 **Cuidados del detector**
- 92 **Preferencias del usuario**
- 94 **Especificaciones técnicas**
- 95 **Garantía**
- 96 **Formulario de reparación y asistencia**

La serie GPX utiliza la Tecnología de Doble Tensión de Minelab, gracias a la cual se consigue el Balance de Tierra preciso que permite la máxima sensibilidad y profundidad en todo tipo de terreno.

El GPX 5000 dispone además de ocho opciones de Timing (temporización), el GPX 4800, seis; todas ellas con la nueva tecnología SETA. La Temporización Electrónica Inteligente (SETA) posibilita que el detector se sintonice con cada una de las opciones de temporización. Esta mejora en la calibración reduce la susceptibilidad del detector a determinadas interferencias y mejora su inmunidad a las rocas y suelos mineralizados.

Gracias a la compensación dinámica de los ruidos, SETA da máxima estabilidad al tono de fondo y podrá operar tanto el GPX 5000 como el GPX 4800 con la máxima eficacia bajo cualquier condición.

El GPX 5000 dispone de seis modos de búsqueda programados y el GPX 4800 tres. Los dos modelos se han fabricado para poder aplicar las técnicas de búsqueda más comunes.

Cada uno de los modos de búsqueda se puede ajustar eligiendo la opción del menú correspondiente y cambiando su valor.

Con las nuevas funciones del GPX 5000 y GPX 4800 podrá encontrar pepitas de oro en distintos terrenos con mayor facilidad que los anteriores modelos.

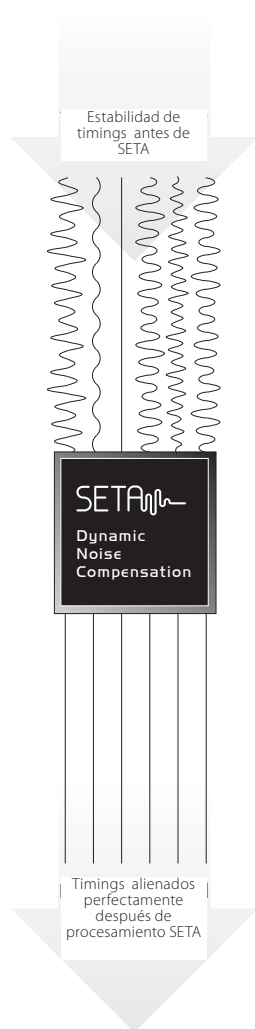

Tipo Balance de Tierra (GB)

El tipo tipo Balance de Tierra tiene tres opciones: Normal, Específica y Apagado. Normal es la opción para la mayoría de los tipos de terreno. La Específica se ha diseñado para terrenos muy mineralizados y se utiliza sobre todo con platos Monoloop. Con el balance de tierra apagado desconecta el balance de tierra para conseguir la máxima profundidad en terrenos sin mucha mineralización, arena, etc.

Modo de búsqueda (GPX 5000)

En Personalizado se pueden elegir diferentes modos personales desde el menú en pantalla. Se puede asignar el nombre al modo personal para poderlo utilizar más comodamente en el futuro.

Timings

Los nuevos dos modelos de GPX incorporan nuevos timings, mejorando el rendimiento en diferentes condiciones. Oro pequeño, Sal/Oro y Monedas/Reliquias son las nuevas opciones del GPX 5000. Monedas/Reliquias es la nueva opción en el GPX 4800.

Ganancia Rx

La función de Ganancia Rx fija el nivel de sensibilidad general del detector. En zonas en las que el terreno no está muy mineralizado, puede aumentar la Ganancia. En terrenos más difíciles tendrá que disminuir los valores.

Movimiento

La velocidad a la que mueve el plato afecta el tiempo de respuesta al objeto y al ajuste del Balance de Tierra. Si el valor elegido en Movimiento coincide con la velocidad a la que mueve el plato, detectará objetos a mayor profundidad.

Respuesta (GPX 5000)

La función Respuesta le permite invertir la respuesta del objeto. Los objetos profundos pueden sonar con el tono que aumenta y disminuye de los objetos cerca de la superficie.

Estabilizador

Esta función le permite ajustar el sonido para conseguir un funcionamiento suave y las señales más claras.

Volumen del objeto

Se utiliza para controlar el amplificador incorporado que afecta el volumen de las señales del objeto. La opción está activa con los auriculares y con el altavoz externo. También se puede utilizar para reducir la intensidad de las señales de tierra.

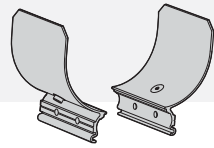

Apoyabrazos (2 mitades)

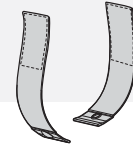

Correas apoyabrazos

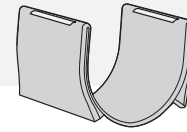

Cubierta

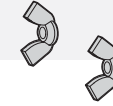

Tuercas mariposa

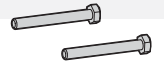

Tornillos apoyabrazos

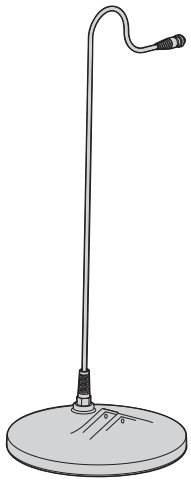

Plato

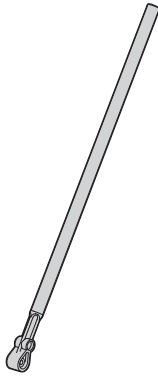

Barra inferior

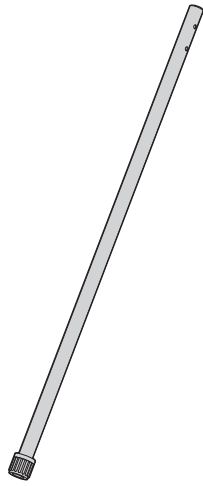

Barra superior

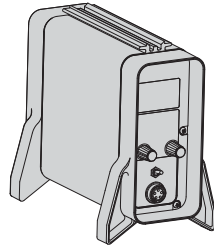

Caja de control

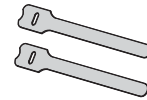

Tiras de velcro

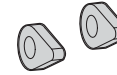

Arandelas barra inferior



Tuerca mariposa barra inferior



Tornillo barra inferior

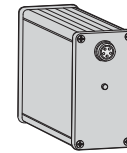

Batería litio

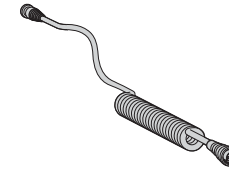

Cable de alimentación

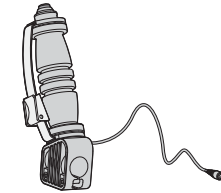

Mango con botón Quick-Trak

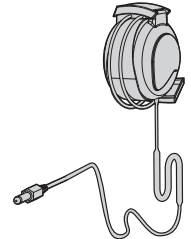

Auriculares

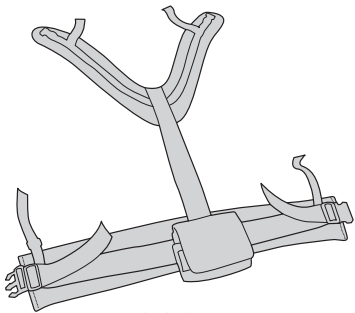

Arnés de la batería



Abrazadera con tornillo



Cordón

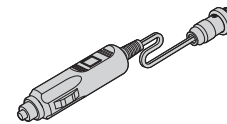

Cargador para coche

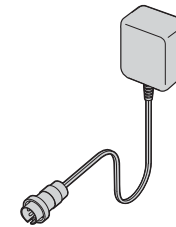

Cargador red

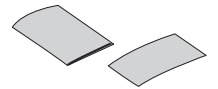

Manual y garantía

Conexión del plato y la barra inferior:

- 1 Coloque las dos arandelas de goma en los orificios a cada lado de la barra inferior.
- 2 Compruebe que el botón con resorte en la parte superior de la barra inferior mira hacia arriba. Introduzca la parte inferior de la barra entre el soporte de la parte superior del plato.
- 3 Introduzca el tornillo por los orificios de la barra y el soporte. Enrosque la tuerca y no la apriete demasiado para que no pasarla de rosca. Más tarde tendrá que aflojarla para poder mover el plato.

Nota: Si el plato se mueve demasiado mientras está detectando es posible que tenga que sustituir las arandelas.

Botón con resorte



El cable del plato está integrado en el mismo y no se puede quitar. Si intenta quitarlo, se quedará sin garantía

Conexión de la barra inferior y superior:

- 1 Con la tuerca de seguridad mirando hacia abajo, gírela hacia la derecha para aflojarla, según se muestra en la figura.
- 2 Apriete el botón con resorte de la barra inferior. Introduzca la barra inferior en la superior hasta que el botón enganche en el orificio de ajuste. El botón saldrá por el orificio.
- 3 Gire la tuerca de seguridad hacia la izquierda para que las barras no se muevan.

Instalación del mango en la barra superior:

- 1 Introduzca la abrazadera en la barra superior.
- 2 Introduzca el mango en la barra superior para que quede según se muestra en el dibujo.

Colocación del apoyabrazos en la barra superior:

- 1 Coloque las dos mitades del apoyabrazos a cada uno de los lados de la barra superior, alineando los orificios de las mismas.
- 2 Introduzca los tornillos por los orificios.
- 3 Apriete las tuercas de palomilla (no las apriete demasiado, hasta no instalar la caja de control).

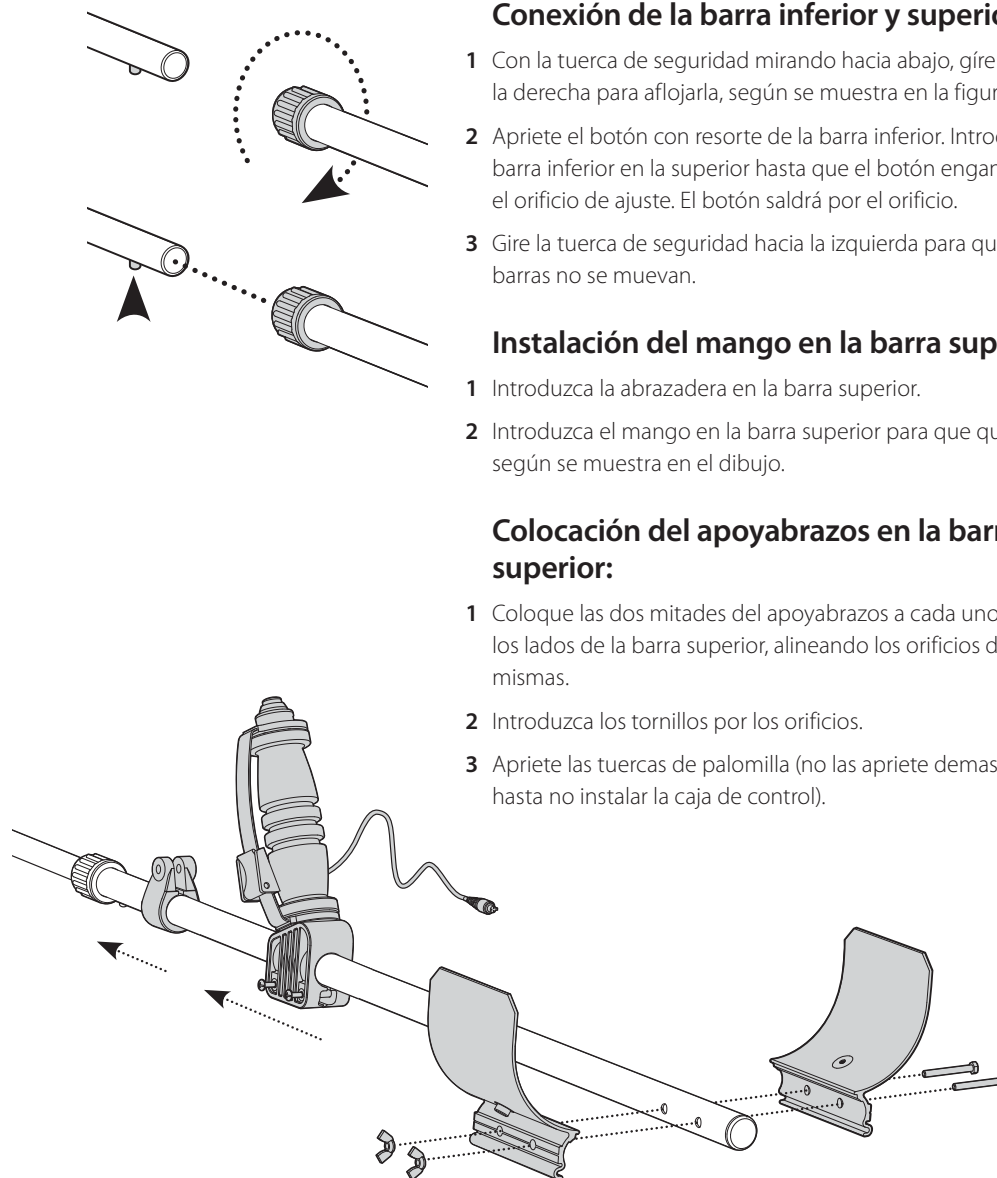

Montaje

Continuación...

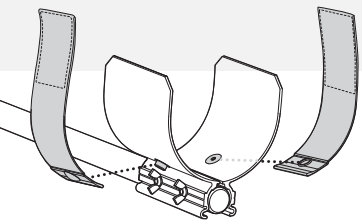

Colocación de las correas en el apoyabrazos:

- 1 Introduzca las dos correas en las dos partes del apoyabrazos.
- 2 Introduzca las correas por las ranuras del apoyabrazos y a continuación pase la cubierta por encima del mismo.

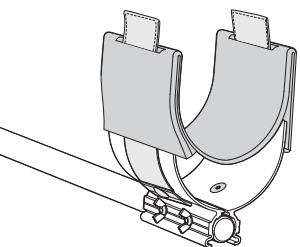

Instalación de la caja de control:

- 1 Coloque el detector sobre una superficie plana, con el mango mirando hacia arriba.
- 2 Coloque el apoyabrazos encima de la caja de control.
- 3 Introduzca la caja de control en el apoyabrazos, de forma que la conexión de las pilas quede mirando hacia el otro lado del plato.
- 4 Apriete las tuercas de palomilla.
- 5 Enrolle el cable del botón Quick-Trak alrededor de la barra superior y conéctelo en la conexión del Smart Point de la caja de control. Enróllelo bien, pero procure que no tire del conector.

Nota: Si el cable del Quick-Trak queda suelto, sujételo a la barra con cinta aislante.

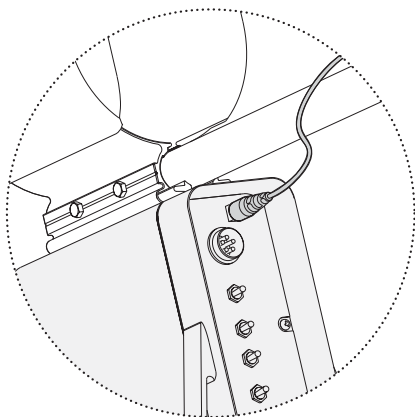
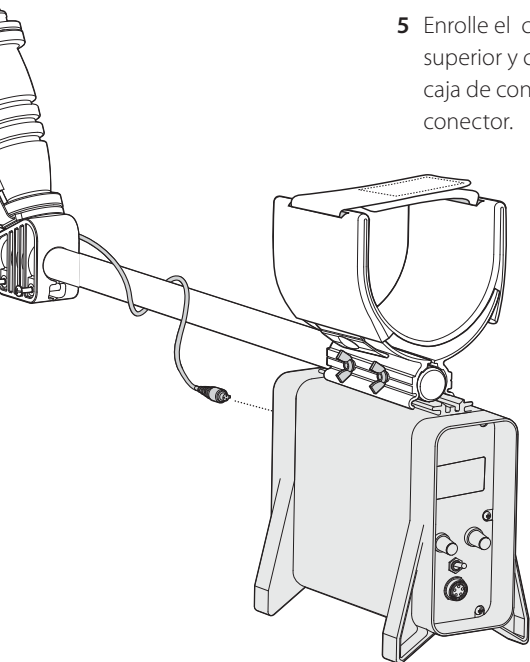

Para no dañar los componentes electrónicos del detector, apague siempre la caja de control antes de conectar y desconectar el plato.

Conexión del cable del plato:

- 1 Enrolle el cable del plato alrededor de la barra inferior y superior. Deje suficiente cable cerca del plato, para poder ajustar después el ángulo del mismo.
- 2 Sujete el cable a las barras con las tiras de velcro.
- 3 Conecte el conector del plato a la caja de control, apretando bien el anillo de retención.

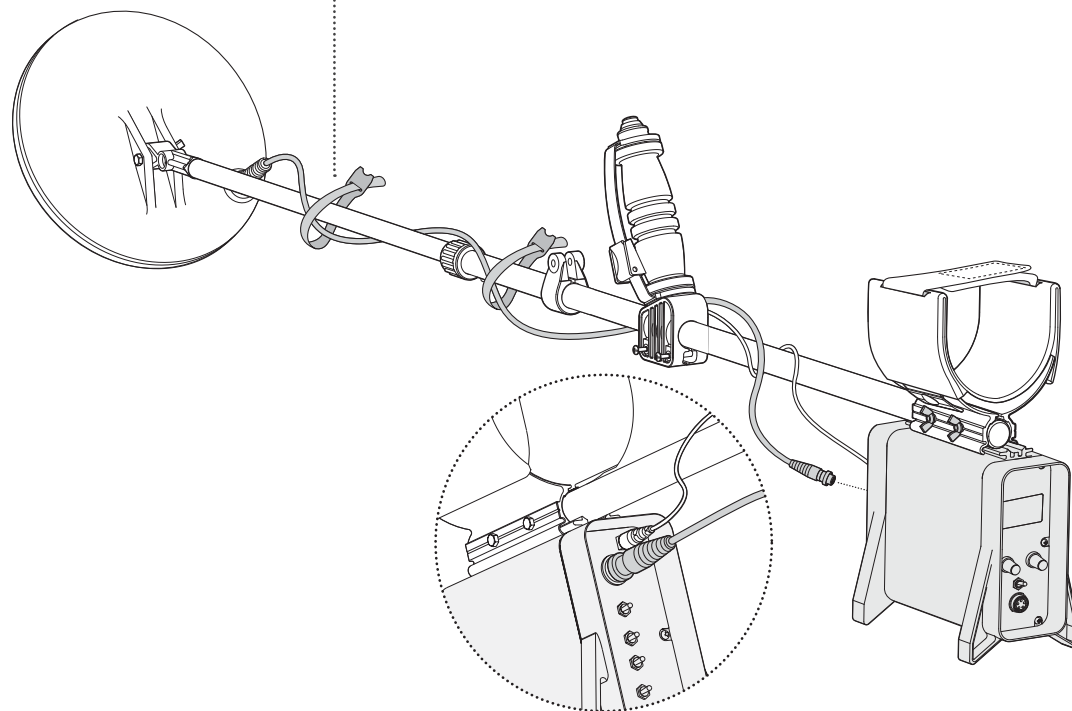

Conexión de la batería:

- 1 Coloque la batería en la cartuchera del arnés.
- 2 Conecte los auriculares y el cable de alimentación en los enchufes correspondientes.

Nota: El dibujo muestra la colocación para un usuario que maneja el detector con su mano izquierda.

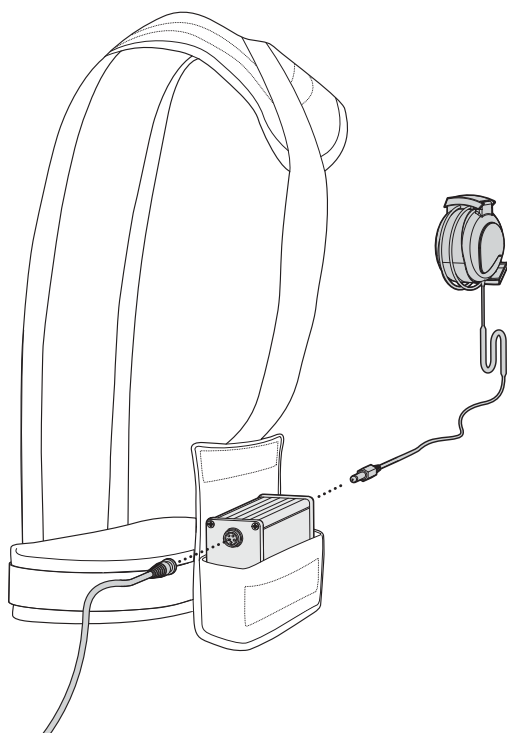

Aviso: Una batería nueva, hay que dejarla cargando 8 horas antes de utilizarla.



Aviso: Nunca utilice los auriculares como si fueran el altavoz externo, ya que puede dañar sus oídos.

Nota: Determinados amplificadores auxiliares puede que no funcionen con el amplificador del aparato. Es mejor no utilizar amplificadores externos, ya que el que lleva el aparato le permite ajustar el volumen de la señal y del tono de fondo.

Amplificador de la batería de litio de Minelab:

La batería de litio de Minelab contiene un amplificador que aumenta el nivel de audio de forma automática cuando se utiliza el altavoz correcto.

La batería de litio de Minelab detectará de forma automática si está utilizando los auriculares o el altavoz y ajustará el nivel convenientemente.

Véase la figura de abajo donde se representan las conexiones correctas del altavoz.

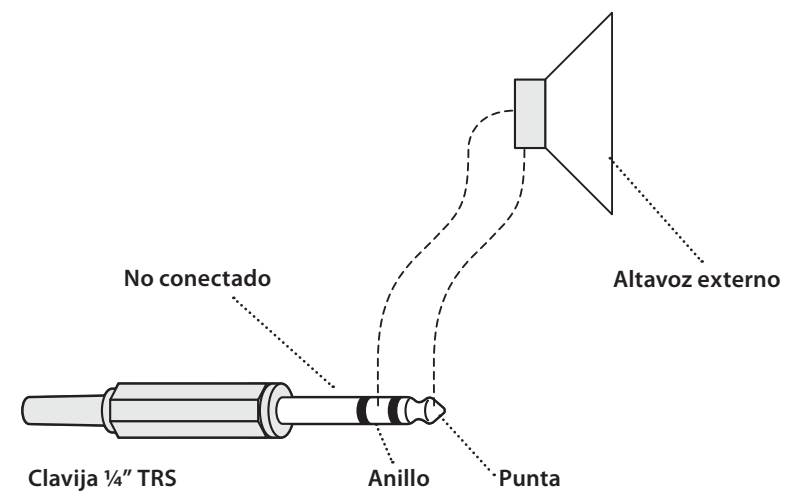

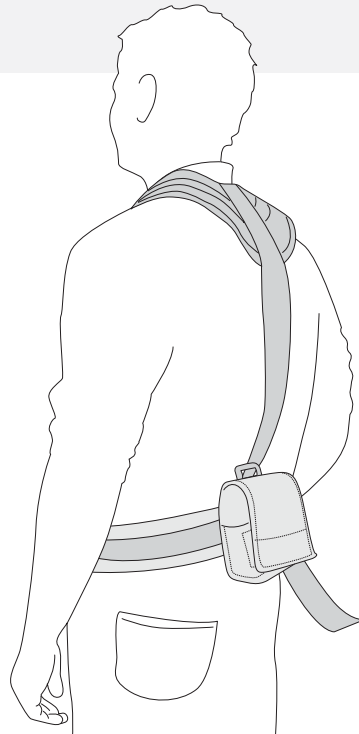
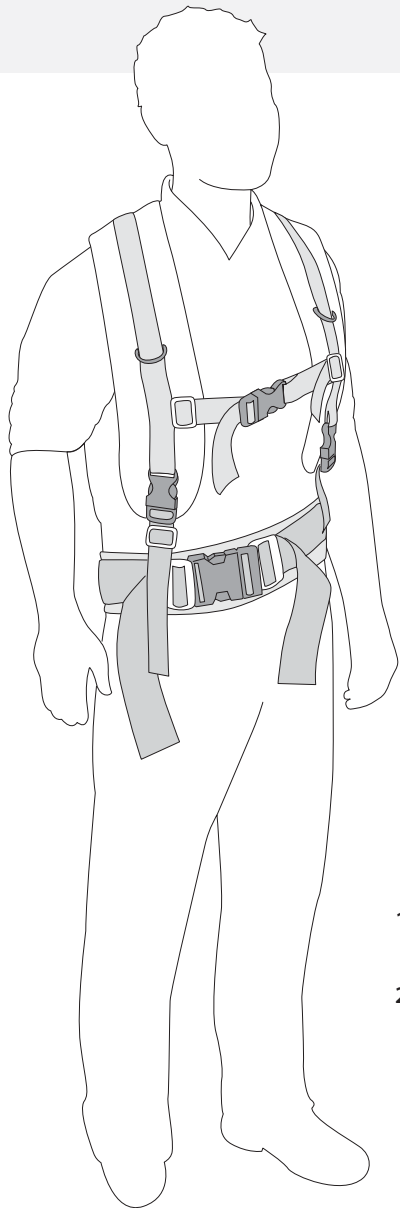

Colocación del arnés para la batería:

- 1 Colóquese el arnés de forma que la cartuchera para la batería quede hacia atrás.
- 2 Enganche las hebillas que sujetan el arnés.

Para más información, consulte la sección "Ajuste del detector para una detección más cómoda" (p. 16).

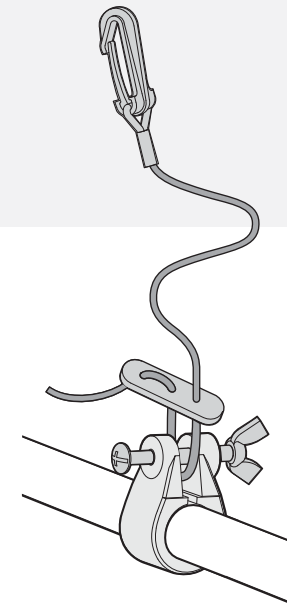
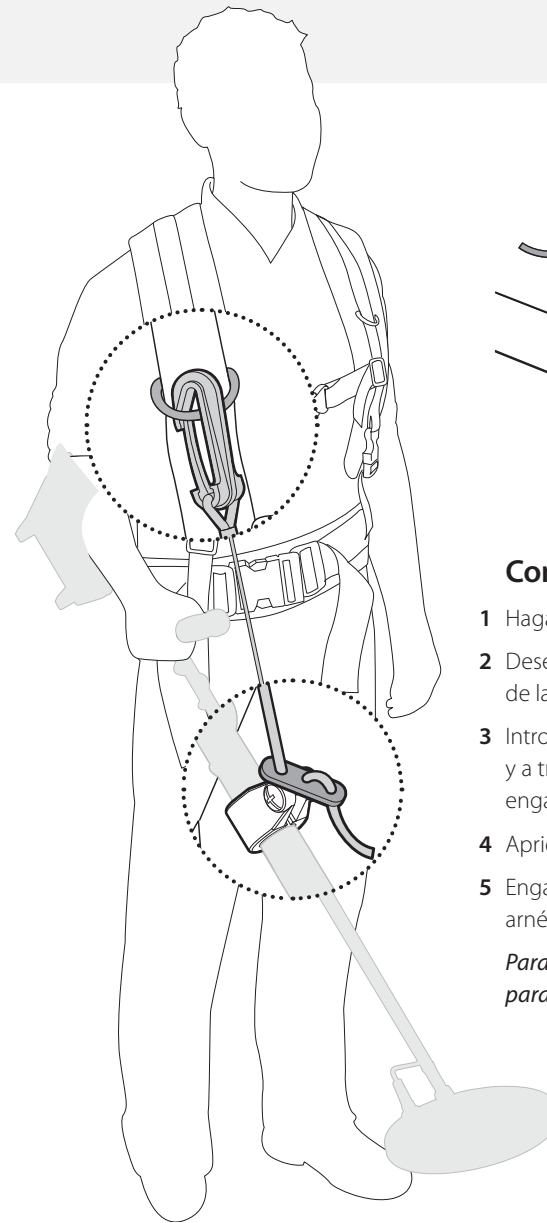

Conexión del cordón de enganche:

- 1 Haga un lazo al cordón.
- 2 Desenrosque la tuerca de palomilla y saque el tornillo de la abrazadera.
- 3 Introduzca de nuevo el tornillo en la abrazadera y a través del lazo del cordón para que quede enganchado a la barra.
- 4 Apriete de tuerca de mariposa.
- 5 Enganche el cordón en la anilla de la hombrera del arnés.

Para más información, consulte "Ajuste del detector para una detección más cómoda" (p. 16).

Ajuste del detector para una detección más cómoda

Nota: Para poder detectar con comodidad es importante ajustar el detector correctamente.

Cómo sujetar el detector:

Coloque el brazo en el apoyabrazos y sujételo con la correa. Agarre el mando del detector y apoye bien el brazo en el apoyabrazos.

Ajuste de la posición del mango:

El codo debe quedar justo por encima de la parte atrás del apoyabrazos.

Deslice el mango a la posición que le resulte más cómoda. Apriete con un destornillador los dos tornillos que lo sujetan a la barra.

Ajuste de la longitud de la barra inferior:

Si el plato queda muy alejado del cuerpo, le resultará difícil mantener el equilibrio y maniobrar mientras está detectando.

Si el plato queda muy cerca del cuerpo, puede que detecte la batería y otros objetos metálicos que lleve puestos, emitiendo señales falsas.

Afloje los cierres de seguridad que unen las barras.

Apriete los botones con resorte de las barras y ajuste la distancia correcta. Una vez ajustada la distancia, vuelva a apretar el cierre de seguridad.

La longitud correcta le debe permitir mover el detector sin tener que inclinarse, ladearse o estirar el cuerpo.



Consejo: Algunos usuarios prefieren llevar la batería en la cintura. Compruebe que el aparato no detecte la señal de la batería. Si utiliza un plato grande, colóquese la batería tan lejos como sea posible del plato, para que no provoque interferencias..

Ajuste del arnés de la batería:

Ajustar bien el arnés de la batería le permitirá sesiones de detección más largas sin cansarse.

Lo ideal es que la batería quede en su espalda, para compensar el peso del detector. Debe poder llegar a todos los controles sin que el cordón quede tenso.

Tire de las correas para que el arnés quede bien sujeto al cuerpo. Si quiere quitárselo, afloje las correas.

El arnés también se puede ajustar al cuerpo, pasando las correas a través de las anillas del cinturón.

Ajuste de la abrazadera del cordón:

La posición correcta de la abrazadera del cordón compensará el peso del plato.

Afloje el tornillo y deslice la abrazadera por la barra. Colóquela en la posición que le resulte más cómoda.

Nota: Puede que tenga que cambiar la longitud del cordón o la abrazadera cuando cambie de plato o esté detectando en pendientes.

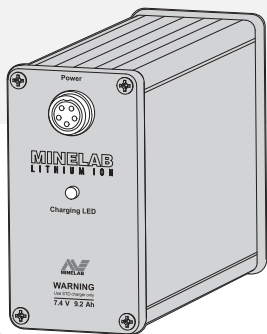

La caja de aluminio contiene la batería de litio de 7,4V con un circuito interno de carga. El GPX 5000 y el GPX 4800 lleva un cargador de red con un adaptador para cargar la batería en el enchufe de 12V del coche.

Cuando la batería está completamente cargada, podrá utilizar el detector durante 12 horas aproximadamente.

El cargador recargará la batería en 5 horas aproximadamente, pero las baterías que no se hayan descargado completamente se cargarán en menos tiempo. No es necesario que la batería esté completamente descargada para recargarla.

Nota: Algunos platos consumen más batería, lo que reducirá el tiempo de funcionamiento un 30%.

Consejo: Si va a viajar a sitios muy alejados de cualquier ciudad o pueblo, compre una batería de repuesto y podrá pasar más horas detectando.



Aviso: Una batería nueva se cargará en 8 horas aproximadamente.

Adaptador para la red

Para cargar la batería desde la red eléctrica (AC).

Para cargar la batería con el adaptador para la red eléctrica:

- 1 Desconecte el cable de la batería.
- 2 Conecte el adaptador a la clavija de la batería y al enchufe de la pared.
- 3 Encienda el interruptor de la pared (si lo hubiera).

El indicador LED de tres colores (p. 20) indicará el estado del proceso de carga.



Para no dañar la batería, no arranque el coche con la batería conectada.

Compruebe que la batería del coche esté en buen estado antes de utilizarla para cargar el GPX.

Cargador del coche

Con este adaptador podrá cargar la batería con mechero del coche. El enchufe debe ser de 12–24VDC.

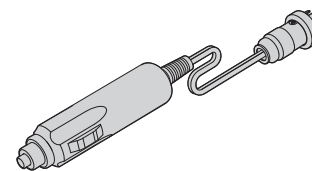

Carga con el adaptador para el coche:

- 1 Desconecte el cable de corriente de la batería.
- 2 Introduzca el adaptador en la conexión del coche.

El indicador LED de tres colores (p. 20) indicará el estado de carga.

Nota: No deje la batería en carga en un vehículo cerrado en un día caluroso, ya que está protegida contra temperaturas altas y dejará de cargarse.

Las pilas de litio pierden capacidad con el tiempo, debido principalmente a dos factores:

Pérdida de capacidad después de ciclos de carga

La degradación de la capacidad es evidente si la batería se carga y descarga de forma repetida (como en el uso normal). Este es un fenómeno genérico, que se conoce como pérdida de capacidad, y es característico de la electroquímica del litio, con independencia del fabricante o los materiales que se utilicen.

Otro factor que influye es si se deja la batería descargada durante largos períodos de tiempo, lo que hay que evitar en lo posible. Los detectores Minelab se apagan cuando la batería tiene poca carga para evitar que se descargue completamente. La batería lleva también un circuito de protección para que esto no ocurra, cuando no está conectada al detector. Recargar la batería cuando está casi sin carga y ni cuando no tiene nada de carga reducirá este efecto.

Duración en almacenamiento

Una batería de litio no durará tanto como una nueva solo por su antigüedad, debido a un aumento de la resistencia interna que afecta su capacidad para dar corriente.



Rutina

Ciclo rojo-naranja-verde:	Se inicia cuando el cargador se enciende
Naranja intenso:	Primera fase de carga
Naranja con verde intermitente:	Última fase de carga
Verde intenso:	Batería cargada

Excepciones

Rojo intermitente lento:	La batería está muy caliente. Si ha alcanzado una temperatura de 50°C no se cargará. Desconecte la batería y deje que se enfríe, menos de 40°C, antes de volverla a conectar.
Naranja intermitente continuo:	La primera fase de carga ha concluido. Si se enciende este indicador cada vez que carga la batería, la batería habrá dejado de funcionar correctamente. Póngase en contacto con su distribuidor.
Rojo intenso:	Hay un fallo en la batería. Desconecte y vuelva a conectar la batería. Si el indicador sigue rojo, póngase en contacto con su distribuidor.



La batería de litio se ha diseñado específicamente para la serie GPX.

La batería de litio no es compatible con los detectores que no sean de la serie GPX. El GPX 5000 y GPX 4800 llevan un cable de alimentación diseñado específicamente para estos detectores. El uso de esta batería en otros detectores pueden dañar tanto el detector como la batería. No utilice nunca la batería en otros modelos.

- No cargue la batería a temperaturas superiores a los 45°C.
- No cargue la batería a temperaturas inferiores a los 0°C.
- No deje la batería descargada durante más de un día. Cargue la batería completamente antes de guardarla.
- No deje la batería expuesta a altas temperaturas (por ejemplo, en el maletero de un coche).
- No meta la batería en ningún líquido o permita que le entre agua.
- Procure no darle golpes.
- No cortocircuite la batería.
- No utilice la batería si está dañada.
- Nunca desmonte o trate de reconstruir la batería.
- No la eche al fuego.

En caso de avería, envíe la batería a Minelab o a un centro autorizado. El uso de componentes no autorizados **INVALIDA A GARANTÍA**. La batería no tiene componentes que se puedan reparar.

Nota: Los GPX son detectores en movimiento, lo que quiere decir que el plato tiene que moverse para poder detectar el objeto.

El rendimiento de los detectores de la serie GPX será el mejor cuando el plato se mantenga cerca del suelo y paralelo al mismo, lo cual aumenta la profundidad de detección y la respuesta a los objetos pequeños.

Si levanta un poco el plato al final de cada barrida, puede reducir la profundidad y provocar sonidos falsos.

Practique el movimiento del plato, desplazándolo de lado a lado mientras camina. Pase el plato por encima del recorrido anterior, para cubrir todo el terreno. La velocidad de movimiento del plato de izquierda a derecha debe ser de cuatro segundos.



Consejo: Cuando use un plato Monoloop tendrá que solapar más las barridas, para asegurarse de no perder los objetos a mayor profundidad (en p. 83 se puede ver un diagrama de los patrones de búsqueda del plato).

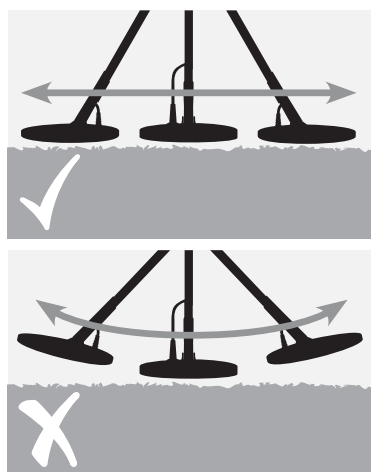
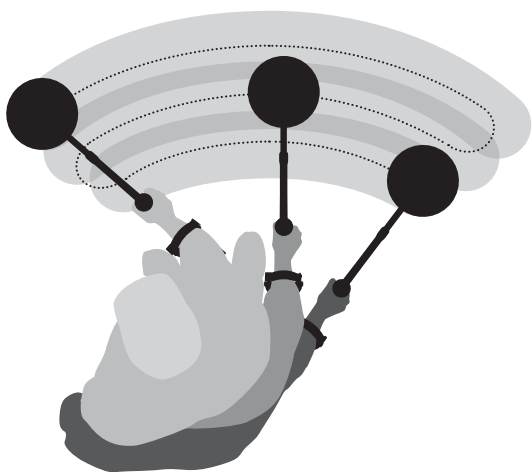

Respuesta del objeto (Respuesta de objeto metálico)

Es un cambio en tono y volumen del Umbral (tono de fondo) cuando se detecta y no se discrimina (rechaza) un objeto.

(Umbral) Tono de fondo

Es el sonido que emite de forma continua el detector. Cuando se detecta un objeto este sonido cambia en volumen y tono. Escuche atentamente al tono de fondo. La concentración es una parte importante de la detección. Un objeto profundo o muy pequeño puede causar una variación muy pequeña en el tono de fondo.

Interferencias eléctricas

El detector puede emitir sonidos aleatorios cuando el plato no se mueve. Esos sonidos no son señales del objeto, sino sonidos causados por el entorno. Los detectores de la serie GPX disponen de un control de Sintonización (p. 28) para evitar las interferencias eléctricas.

Sonido de tierra

El detector puede emitir distintos sonidos ante determinados minerales, a los cuales se les denomina señales falsas. Los detectores de la serie GPX disponen de un control de Balance de Tierra (p. 36) para compensar la mineralización del terreno y evitar estos sonidos.

Supresión del sonido

Cuando el detector está en modo Rechazo de Hierro y pasa por un objeto ferroso el tono Umbral deja de escucharse, indicando con ello que hay un objeto debajo del plato que se ha rechazado. Esta opción (p. 55) es una forma muy útil de distinguir entre objetos deseados y no deseados.

Carga baja de la batería

Cuando la carga de la batería es baja (p. 51) el detector emite una serie de sonidos cada minuto.

GPX4800

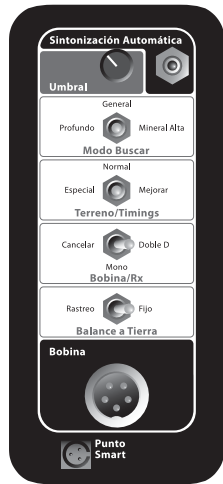

GPX5000

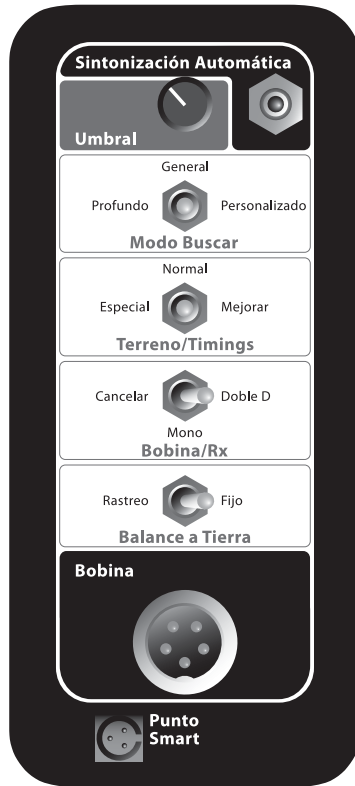

Sintonización automática (p. 32) escanea automáticamente los canales de frecuencia para reducir las interferencias eléctricas..

Umbral (p. 33) es el sonido de fondo que emite el detector. Este control aumenta o disminuye el volumen del sonido de fondo.

Modo de búsqueda (p. 28) Cada modo tiene unos valores predeterminados para ese estilo de búsqueda. Los modos también se pueden personalizar para ajustarlos a las condiciones del terreno donde esté buscando.

Terreno/Timings (p. 35) le permite cambiar los impulsos electrónicos del detector para optimizar el rendimiento a los diferentes terrenos y tipos de objeto.

Plato/Rx (p. 36) le permite cambiar los cambios de transmisión y recepción (Rx) del plato.

Balance de tierra (p. 38) compensa la mineralización del terreno.

Plato conecta plato y caja de control.

Punto Smart es una conexión a botón Quick-Trak situado en el mango (p. 41).

GPX Series



LCD (Pantalla de cristal líquido) Donde aparecen todas las funciones y parámetros. Ahora con luz de fondo (p. 50).

Función selección (p. 48) para desplazarse por la lista de funciones.

Ajustes (p. 49) Una vez seleccionada una función, esta función le permite ajustar su valor.

Apagado/Encendido (p. 26) Enciende y apaga el detector y le permite restaurar los valores predeterminados (manteniendo presionada la tecla FP).

Batería Conecta la caja de control a la batería y los auriculares.



El interruptor de encendido está situado en la parte posterior del panel de control.

Para encender o apagar el detector:

- 1 Presione y suelte el interruptor.
- 2 Aparecerá una pantalla de bienvenida con el modelo del detector.



Es mejor encender el detector en el exterior y alejado de fuentes de interferencia eléctricas como transmisores, vallas eléctricas y torres de telefonía. Estas fuentes pueden provocar que el detector funcione de forma errática y confunda muchas señales.

Nota: Si el detector emite un sonido de sobrecarga, aleje el plato de cualquier objeto de metal. Las sobrecargas no dañan los circuitos electrónicos del detector.



Procure estar encendiendo y apagando el detector continuamente. Si lo hace, en pantalla aparecerá el mensaje de Plato Sobrecarga. Apague el detector y espere unos segundos antes de encenderlo de nuevo.

Muchas de las funciones del detector de la serie GPX son accesibles a través del menú en pantalla. Estas funciones se explican con más detalle en otras secciones de este manual.

Las funciones del "Menú Principal" se aplican a todos los Modos de Búsqueda. Las funciones del Modo de Búsqueda seleccionado (por ejemplo, "General", en el dibujo) son ajustes específicos para el modo de búsqueda seleccionado.

Hasta no conocer mejor su GPX 5000 o GPX 4800, puede ponerlo en funcionamiento con los parámetros de fábrica (p. 46) y el Panel de control frontal (p. 24).

GPX 5000 -Funciones

MENU PRINCIPAL ▼	
LUZ DE FONDO	2
CARGA	
LIMITE VOL.	12
TIPO BAL	GEN
ESPECIAL	PEQÑO
SINT. MAN.	128
GENERAL ◆	
MOVIMIENTO	LENTO
GANANCIA RX	11
SONIDO	NRM
TONO ACUSTICO	50
ESTABILIZADOR	10
SEÑAL	16
VOL. OBJETO	8
RESPUESTA	NRM
COMPENSACION	MEDIA
RECHAZO HIER.	APAGADO

GPX 4800- Funciones

MENU PRINCIPAL ▼	
LUZ DE FONDO	2
CARGA	
LIMITE VOL.	12
TIPO BAL	GEN
ESPECIAL	EXTRA
SINT. MAN.	128
GENERAL ◆	
MOVIMIENTO	LENTO
GANANCIA RX	8
SONIDO	NRM
TONO ACUSTICO	50
ESTABILIZADOR	5
SEÑAL	16
VOL. OBJETO	8
COMPENSACION	MEDIA
RECHAZO HIER.	APAGADO

- GPX 5000** | General, Profundo, Personalizado (Area, Mucho Mineral, Mucha Chatarra, Localización)
- GPX 4800** | General, Profundo, Mineral Alto



El GPX 4800 tiene tres modos de búsqueda: Profundo, General y Mineral Alto. El GPX 5000 tiene un interruptor para tres modos de búsqueda: Profundo, General y Personalizado. El modo Personalizado es una posición abierta que permite seleccionar uno de los cuatro modos adicionales de búsqueda (p. 60), desde los menús en pantalla.

Cada uno de los modos de búsqueda tiene unos valores predeterminados con los que puede empezar a buscar de forma inmediata. Una vez se familiarice con el detector, puede modificar los parámetros para personalizarlo a las condiciones del terreno.

General

El modo general es un modo en el que se obtiene una sensibilidad, estabilidad, profundidad y respuesta de señal mejor en una gran variedad de condiciones. Es el mejor modo para empezar.

Profundo

Este modo se puede utilizar cuando esté detectando en una zona de forma lenta y cuidadosa; como por ejemplo pepitas de oro en una pendiente. El modo se ha ajustado para conseguir la máxima profundidad moviendo el plato con lentitud y para localizar objetos de gran tamaño.

Mineral Alto (GPX 4800)

Este modo le servirá para estabilizar el detector en terrenos muy mineralizados, pudiendo detectar objetos pequeños a gran profundidad. Tendrá que ajustar la Ganancia Rx para el lugar donde esté buscando.

Menú principal Las funciones son las mismas para cada modo.

GPX 5000		GPX 4800	
MENU PRINCIPAL ▾		MENU PRINCIPAL ▾	
LUZ DE FONDO	2	LUZ DE FONDO	2
CARGA		CARGA	
LIMITE VOL.	12	LIMITE VOL.	12
TIPO BAL	GEN	TIPO BAL	GEN
ESPECIAL	PEQÑO	ESPECIAL	EXTRA
SINT. MAN.	128	SINT. MAN.	128

Las funciones para cada uno de los **Modos de búsqueda** se pueden guardar con diferentes valores.

GPX 5000

GENERAL ▾	
MOVIMIENTO	LENTO
GANANCIA RX	11
SONIDO	NRM

PROFUNDO ▾	
MOVIMIENTO	M LENTO
GANANCIA RX	12
SONIDO	PROF

.....

AREA ▾	
MOVIMIENTO	MEDIA
GANANCIA RX	8
SONIDO	AMPL

MUCHO MIN. ▾	
MOVIMIENTO	MEDIA
GANANCIA RX	8
SONIDO	NRM

MUCHA CHAT. ▾	
MOVIMIENTO	MEDIA
GANANCIA RX	12
SONIDO	SILEN

LOCALIZACION ▾	
MOVIMIENTO	M LENTO
GANANCIA RX	16
SONIDO	AMPL

Nota: Con el interruptor de modo Personalizado se puede acceder a los modos adicionales que se pueden seleccionar desde la pantalla (Cambiar de modo de búsqueda, p. 60).

Las funciones para cada uno de los **Modos de búsqueda** se pueden guardar con diferentes valores.

GPX 4800

GENERAL ▾	
MOVIMIENTO	LENTO
GANANCIA RX	8
SONIDO	NRM

PROFUNDO ▾	
MOVIMIENTO	M LENTO
GANANCIA RX	9
SONIDO	PROF

MUCHO MIN. ▾	
MOVIMIENTO	MEDIA
GANANCIA RX	6
SONIDO	NRM



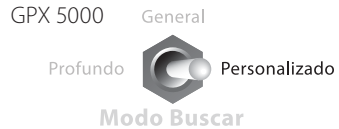

Personalizado (GPX 5000)

Se pueden elegir cuatro modos adicionales:

Estos son:

- Area (*Predeterminado*)
- Mucho Mineral
- Mucha Chatarra
- Localización

De esta forma dispondrá de seis modos de búsqueda para utilizar en cualquier tipo de circunstancia.

Area

Es un modo para utilizar cuando no se conoce el tipo de terreno en el que está buscando y desea recorrerla rápidamente para ver si detecta alguna pepita de oro y poder investigarlo con más detenimiento.

Mucho mineral

Consulte la p. 28.

Mucha chatarra

Para detectar en una zona que contiene mucha chatarra. La opción de Rechazo de hierro (p. 72–75) tiene un valor predeterminado muy alto, que tendrá que reducir si desea ser más cauto.

Localización

En este modo tendrá una respuesta más alta y clara cuando haya localizado el objeto en otro modo de búsqueda. Es el modo perfecto para escuchar las señales más débiles.

A los otros cuatro modos de búsqueda personalizados se les puede cambiar de nombre (p. 76).

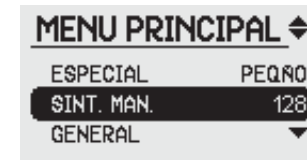

Las interferencias eléctricas de tormentas y otras condiciones atmosféricas, líneas de tensión, transmisores de radio, equipos eléctricos u otros detectores, pueden afectar al detector (*Consulte el Glosario, p. 89, para más información sobre interferencias*). Las interferencias provocan que el tono de fondo suene de forma errática.

Para que el detector no sufra las interferencias se puede cambiar el canal de búsqueda de forma automática mediante el control de Sintonización Automática situado en el panel de control, o de forma manual en el control Sintonización Manual (p. 59).

En modo de sintonización automática el detector comprueba cada canal y elige el que menos interferencia tenga. El proceso puede tardar 60 segundos.

Con el control de sintonización manual se puede elegir manualmente el canal que menos interferencias tenga.

El mejor canal será el canal donde la respuesta a las interferencias electromagnéticas (p.ej. líneas de tensión) sea más baja.

Es mejor realizar el proceso con el plato alejado del suelo y tan estático como sea posible. De esta forma el detector podrá captar las interferencias del entorno (no asociadas al terreno) para seleccionar el canal más silencioso.

Nota: Las interferencias en algunos sitios pueden cambiar a lo largo del día y tendrá que volver a resintonizar el detector de vez en cuando para mantener un tono de fondo estable.

Solo hay un valor de Sintonización. Cualquier cambio manual prevalecerá sobre el automático.



Consejo: Si desea conocer qué canal ha elegido después de la sintonización automática, entre en la opción Sintonización manual y vea el valor que aparece en pantalla.

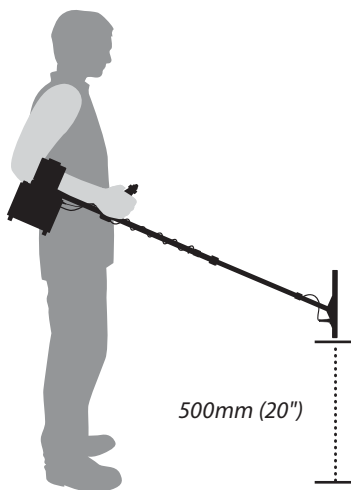

Para sintonizar automáticamente el detector:

1 Mantenga el detector a la altura de la cintura, con el plato en vertical, y vaya trazando medio círculos lentamente. Compruebe que no haya objetos de gran tamaño o fuentes de interferencia eléctricas.

2 Sitúese frente a la fuente con más interferencias y procure no mover el plato.

Si no puede mantener el plato estático durante 60 segundos, apóyelo en el suelo, en vertical.

3 Presione la tecla Sintonización Automática. No mueva el detector mientras el aparato busca el canal.

Un tono acústico indica el inicio del proceso. El detector empezará a buscar el canal con menos interferencias; el proceso aparece en la pantalla y durará 60 segundos.

El detector seleccionará el canal más silencioso una vez identificado. Al finalizar, el detector emitirá tres tonos acústicos agudos.

Nota: Cuando sintonice el detector cerca de otros detectores, es mejor no sintonizarlos todos al mismo tiempo y hacerlo uno después de otro.

Las interferencias serán más evidentes cuanto más alto sea el valor en Movimiento (p. 62). Por tanto, puede ayudar la función de sintonización automática seleccionando la banda de frecuencia más silenciosa, que es el movimiento Rápido (GPX 5000), o Medio (GPX 4800), antes de realizar el proceso de sintonización automática. Una vez completado el proceso vuelva a colocar la velocidad de Movimiento en la posición deseada.

Nota: La sintonización se debe realizar con el interruptor del plato en Doble D o Mono. Si sigue recibiendo interferencias después de la sintonización, cambie la posición a Cancelar y vuelva a sintonizarlo si fuera necesario.

Ajuste del tono de fondo.



El umbral es el sonido que emite el detector mientras está buscando. El umbral es el punto de referencia y le permite saber lo que el plato está recibiendo. Por eso es fundamental configurar bien este tono.

Hay que ajustar el Umbral lo más bajo posible, pero de forma que se pueda oír de forma constante. Lo ideal es escuchar un zumbido constante, ya que en caso contrario puede que los demás parámetros del detector los configure de forma incorrecta.

Los objetos pequeños o profundos puede que no emitan una señal potente y produzcan una pequeña variación en el tono de fondo. Si el tono de fondo ese demasiado alto o bajo, estas variaciones no las podrá notar.

Tratar de escuchar una señal de un objeto con un tono de fondo muy alto será como tratar de escuchar un susurro en una sala con mucho ruido, además de que puede perjudicar la capacidad auditiva.

Si el tono de fondo está muy bajo, la señal del objeto tiene que ser intensa para poder escucharla. Por eso, las señales más débiles de objetos pequeños o profundos no podrá escucharlas.

Es importante volver a configurar el tono de fondo cuando cambien las condiciones. Por ejemplo, es posible que después de unas horas su capacidad auditiva haya aumentado, o que haga viento y no pueda escuchar el tono bien.

Cuando el tono de fondo está muy alto, no podrá escuchar una señal débil y solo un pico de la señal sera audible.

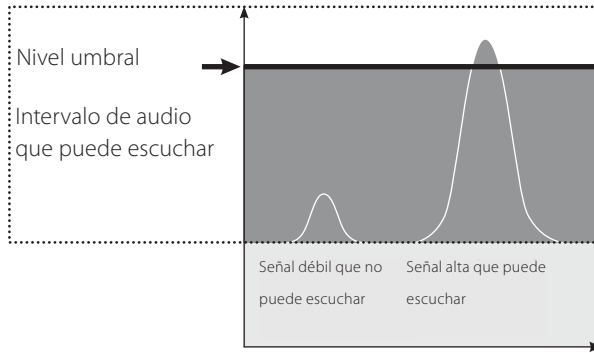

Con el tono de fondo correcto, ambas señales se escuchan fácilmente.

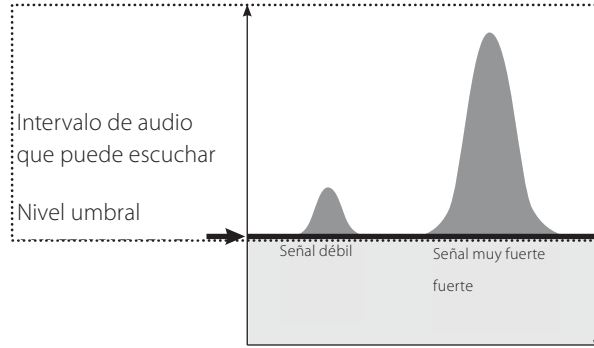

Un tono de fondo muy bajo no permite escuchar las señales poco intensas.

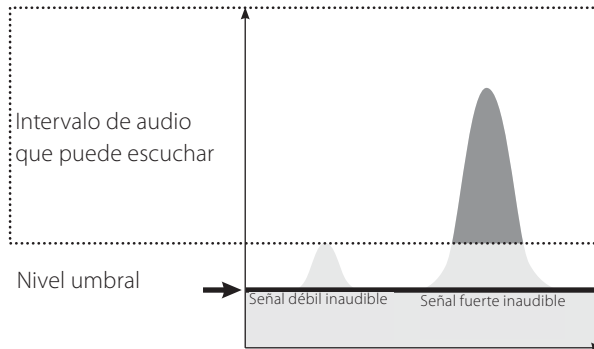

GPX 5000
GPX 4800
Predeterminado

Normal, Mejorar, Sens suave, Oro peq, Sens Extra, Sal/Oro, Agudo, Moneda/Reliq
Normal, Mejorar, Sens Extra, Agudo, Moneda/Reliquias, Sal gorda
Especial: Oro pequeño (GPX 5000); Sens Extra (GPX 4800)



Nota: Cuando cambie entre Terreno y Timings habrá un segundo de pausa antes de continuar la detección.

El Timings de la serie GPX define las características del Transmisor (Tx) y Receptor (Rx). Este control le permite elegir Timings diferentes, para optimizar el detector a las diferentes condiciones del terreno, el tipo de plato utilizado y los tamaños de objetos deseados. Este control puede mejorar mucho los objetos que puede encontrar.

Algunos Timings tienen afinidad a determinadas condiciones del terreno (magnéticos, alcalinos, neutros, etc.) y a diferentes tamaños de objetos y conductividad. Este control puede cambiar los timings para mejorar el rendimiento en condiciones diferentes.



Normal

En esta posición se consigue el mejor rendimiento en una amplia variedad de condiciones del terreno, así como la mejor profundidad y capacidad de detección en distintos tamaños. Funciona muy bien con platos Doble D. Es la opción mejor cuando no se conoce la mineralización, ni la profundidad, ni el tamaño de los objetos.



Mejorar

The timing Mejorar cancela la mayoría de los ruidos procedentes del suelo, reduciendo la respuesta de las rocas mineralizadas. Funciona muy bien con los platos monoloop en casi todos los terrenos, salvo en los muy mineralizados. Es muy sensible a determinados tamaños de objetos.



Especial

El especial (p. 57) es la posición para seleccionar los Timings disponibles desde el menú en pantalla. Se puede elegir Sensitive Extra, Agudo, Moneda/Reliquias y Sal gorda (GPX 4800 solo) en el GPX 4800; y Oro pequeño, Suave y Sal/Oro en el GPX 5000.



Vuelva a configurar el Balance de Tierra después de hacer cualquier cambio en Terreno/Timings.

Cambio de los campos de transmisión (Tx) y recepción (Rx) en platos Doble D.

GPX 5000
GPX 4800

Cancelar, Mono, Doble D
Cancelar, Mono, Doble D



El control Plato/Rx cambia la sensibilidad y patrón de búsqueda del plato, lo que mejora la versatilidad y características de los detectores de los platos serie GP, Commander y Doble D, lo cual se consigue modificando el patrón de transmisión (Tx) y recepción (Rx) del plato, y la forma en que la caja de control interpreta la respuesta. Cada una de las posiciones modifica el campo electromagnético, obteniendo un mejor rendimiento en determinadas situaciones. Los platos que no hayan sido específicamente diseñados por Minelab pueden responder de forma errática en Mono o Cancelar.



Cada vez que elige una nueva posición en "Plato/RX", tendrá que volver a configurar el Balance de Tierra.

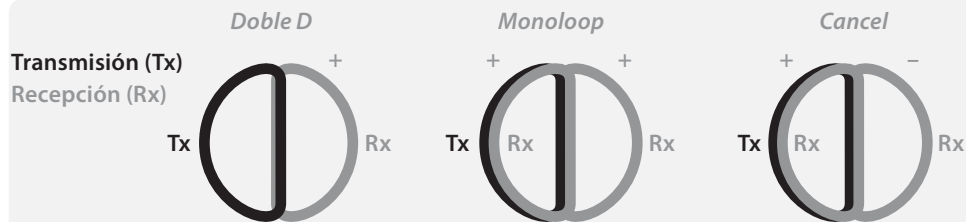

Este diagrama es una representación de los circuitos internos, donde se ven las diferentes características de recepción de los tres platos.



Aviso: El Rechazo de hierro no funcionará con un plato Monoloop.

Esta opción es mejor utilizarla con los platos Commander Doble D.



Doble D

Es la mejor opción para zonas de mineralización media - alta. Excelente para la función de localización exacta, ya que la respuesta es más intensa cuando el objeto está en el centro del plato.

El patrón de búsqueda en Normal/Doble D es la típica señal en forma de cuña en el centro del plato.



Consejo: Los platos Commander Monoloop se pueden utilizar en los GPX con resultados excelentes. Para conseguir la máxima estabilidad es mejor usarlos con Plato/Rx en Mono.

Mono

Esta opción se puede utilizar en casi todos los terrenos de mineralización baja o media. Mono se utiliza también para buscar pepitas pequeñas con Terreno/Timings en Sensibilidad Extra.

Con plato Doble D, en Mono se aumentará la sensibilidad del detector, pero será un poco más inestable en terreno muy mineralizado. La localización exacta (p. 77) no se consigue en el centro del plato, sino un poco hacia la izquierda, y la señal que se recibe será un poco más compleja cuando el objeto está cerca del plato. Para localizar la posición de los objetos cerca de la superficie se recomienda usar el borde izquierdo del plato.

Cancelar

Con esta opción el campo de recepción será más estable en zonas con interferencias eléctricas. Esta posición es ideal cuando se está detectando cerca de suburbios, o cuando el detector no puede seleccionar el canal más silencioso (p.ej. cerca de líneas de tensión, torres de telefonía o en malas condiciones atmosféricas). En n Cancelar, la localización se conseguirá con la parte izquierda del plato y las señales serán más complejas si el objeto está cerca del plato. Puede que la sensibilidad y la profundidad se reduzcan un poco. Aumente la Ganancia Rx (p. 63).



El detector no detectará los objetos si se utiliza esta opción con un plato Monoloop.

GPX 5000 | Rastreo, Fijo
GPX 4800 | Rastreo, Fijo



La mayoría de los terrenos no solo contienen tierra, sino también diferentes compuestos químicos, minerales y sales, a los cuales se les da el nombre de mineralización. Si esta mineralización no se compensa, pueden producirse señales erráticas, que se denomina "ruido de tierra". Este ruido puede dificultar la escucha de señales del objeto, sobre todo de los objetos pequeños y profundos.

La función Balance de Tierra (GB) comprueba la mineralización y la compensa; reduciendo con ello el ruido, con lo que las señales de los objetos como las pepitas de oro no se confundan con el ruido del terreno. El GPX 5000 y GPX 4800 se pueden manejar en Balance de Tierra Fijo o Rastreo.

Rastreo

Esta opción indica al detector que cancele los efectos de la mineralización, controlando de forma automática el nivel de mineralización, ajustando el Balance de Tierra si las condiciones cambian.

Rastreo es la mejor opción en terrenos muy mineralizados, sobre todo si la mineralización varía, o cuando desee cubrir de forma más rápida y eficaz una zona más grande.



Consejo: Realice las pruebas de rastreo (p. 41) y Fijo (p. 43) para comprobar que el detector compensa correctamente el terreno.



Fijo

Esta opción fija el último Balance de Tierra del detector. En terrenos en los que la mineralización es consistente, con esta opción se conseguirán señales de mayor profundidad, sensibilidad y claridad; siempre que se mantenga un buen Balance de Tierra.

El detector tendrá un mejor rendimiento pero tendrá que configurar con frecuencia el balance (p. 42). Utilizando el botón Quick-Trak es fácil de hacerlo.

Nota: Cuando pueda busque siempre con balance de tierra fijo para conseguir el máximo de profundidad y sensibilidad. Utilice solo Rastreo en zonas en las que hay mucho ruido de tierra o cambie mucho la mineralización.

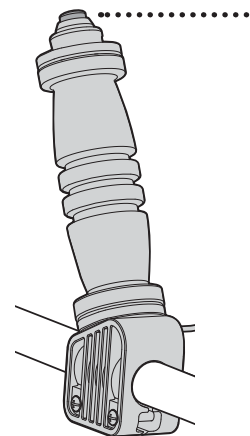

Botón Quick-Trak

El botón está en el mango y le permite cambiar entre la posición Fijo y Rastreo.

El botón solo cambia la posición del Balance de Tierra (Fijo o Rastreo) cuando se presiona. Cuando se suelta, el Balance de Tierra vuelve al valor seleccionado en el panel de control frontal.

Se utiliza sobre todo con la opción de localización exacta del objeto.



- 1 Sitúese en una zona donde no haya objetos de metal.
- 2 Sitúe el control en posición Fijo.
- 3 Con el plato paralelo al suelo, súbalo unos 100mm y bájelo a unos 25mm. Intente bajar el plato lo más cerca del suelo sin tocarlo.
- 4 Mientras mueve el plato, cambie el control a Rastreo y continúe subiéndolo y bajándolo hasta que el sonido se estabilice y el ruido de tierra se detenga.

Nota: Una señal que se repite puede indicar la presencia de un objeto en el suelo. En tal caso, mueva el plato a una nueva posición y repita el procedimiento.

- 5 Cuando no haya ningún cambio en el tono de fondo, el Balance de Tierra estará configurado, y puede comenzar a detectar.

Nota: Cuando cambie el Balance de Tierra de Fijo a Rastreo se inicia un proceso de configuración automática rápida del Balance de Tierra antes de volver a una velocidad normal de Rastreo. Este proceso es breve, por lo cual es muy importante que mueva de forma continua el plato antes de cambiar el control.

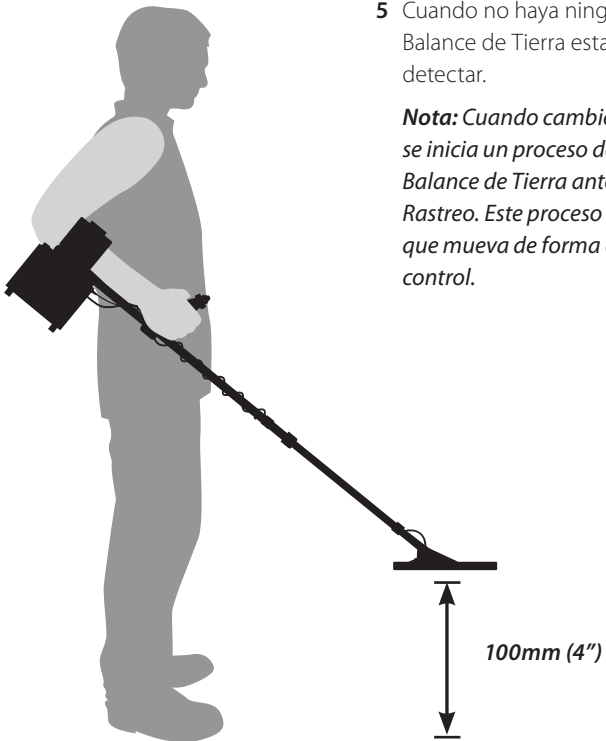

Nota: Realice este proceso para comprobar periódicamente que el detector está compensando el terreno.

Reinicio del balance de tierra en Rastreo

Compruebe periódicamente que el detector compensa la mineralización, deteniéndose unos segundos y subiéndolo y bajando el plato. Si el tono de fondo permanece estable, el balance será correcto. Si se produce algún cambio, tendrá que volverlo a configurar, subiéndolo y bajando el plato o repitiendo el proceso que se explica en la página 40.

Mientras suba y baje el plato, presione y suelte el botón Quick-Trak. Escuchará un breve tono acústico para indicarle que se ha iniciado un balance rápido de tierra antes de volver a Rastreo. Cuando el audio se haya estabilizado puede seguir buscando.

Si tiene que volver a configurar el Balance con mucha frecuencia, puede seleccionar una velocidad de rastreo más alta. Puede elegir entre tres velocidades de Rastreo (p. 70) en el menú en pantalla.

Nota: En terrenos donde cambia bruscamente la mineralización, la opción Rastreo puede que no actualice de forma instantánea el Balance si está en una zona que cambia mucho la mineralización, por lo que podrá escuchar señales de tierra en determinados momentos. Para que no se le pasen por alto ninguna señal de ningún objeto, puede que tenga que volver a configurar el balance y caminar más despacio para que el detector se acostumbre a las variaciones del terreno.

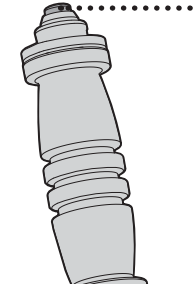

En modo Rastreo el detector actualiza el Balance de forma automática, por lo que si pasa el plato varias veces por un objeto el detector compensará ese objeto, con lo cual reducirá la señal y aumentará el ruido del terreno. Por tanto, es importante usar la opción Fijo cuando se esté localizando la posición exacta del objeto, o investigando una señal débil, pasando varias veces el plato sobre el objeto.

Balance de tierra en la opción Fijo

Configuración en General.



- 1 Sitúese en una zona donde no haya objetos metálicos.
- 2 Cambie el Balance de Tierra a Fijo.
- 3 Con el plato paralelo al suelo, súbalo a 100mm y bájelo a 25mm. Intente bajar el plato lo más cerca del suelo sin tocarlo.
- 4 Mientras mueve el plato, presione el botón Quick-Trak button. El programa Rastreo inicia el Balance de Tierra durante un breve período de tiempo.

Nota: Esto tiene el mismo efecto que cambiar el Balance de Tierra a Rastreo en el panel frontal.

- 5 Continúe subiendo y bajando el plato hasta que se deje de escuchar el ruido del terreno. Cuando deje de escucharse ese ruido, el Balance de Tierra estará configurado.

Nota: Una señal que se repite puede indicar la presencia de un objeto en el suelo. En tal caso, mueva el plato a una nueva posición y repita el procedimiento.

- 6 Suelte el botón Quick-Trak para volver a la posición Fija y empezar a detectar.



Nota: Use este procedimiento para comprobar periódicamente que está compensando el terreno.

Reinicio de Balance de Tierra en Fijo

Mientras está detectando, deberá comprobar de forma periódica que el detector está compensando el ruido de tierra. Deténgase, suba y baje el plato sobre un punto determinado. Si el tono de fondo no cambia, el balance será correcto. Si cambia, tendrá que volver a configurarlo.

Repita los pasos 3–6 del **Proceso de Balance de Tierra (Detección en Fijo)** en la p. 42.



Consejos sobre el Balance de Tierra

Cuando vaya a detectar en sitios donde ya han estado más aficionados (es decir, en zonas donde se sabe que hay pepitas de oro) utilice el Balance de Tierra Fijo y de vez en cuando vuelva a configurar el balance presionando el botón Quick-Trak cada pocos metros.

Cuando se configura el Balance de Tierra en terreno rocoso baje el plato a la altura donde vaya a situarlo para detectar por la zona.

En terrenos muy magnetizados, puede ser difícil configurar el balance de tierra mientras recorre el terreno (sobre todo con platos Monoloop). En estos casos es mejor cambiar a la opción Específico; en la que el procedimiento es diferente (p. 56).

Si tiene que configurar muchas veces el balance en un terreno, es mejor utilizar la opción Rastreo.

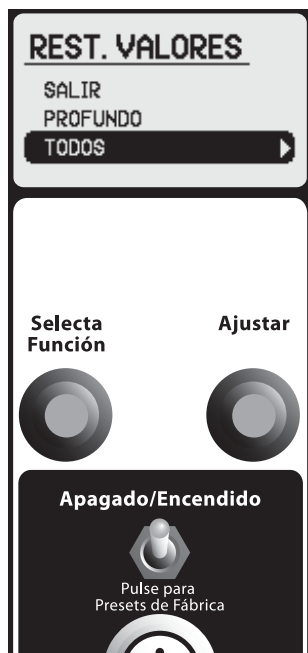

La serie GPX incluye unos valores de Fábrica  de gran utilidad para los usuarios con menos experiencia.

Hasta que no se familiarice con el detector, es mejor activar los valores predeterminados y las opciones del panel de control frontal.

Nota sobre el GPX 5000: Cuando se restauran todos los valores, los valores de los modos de búsqueda personalizados no se cambian, por lo que no se borran los valores. Lo que se restauran son los valores del modo Profundo y General.

Para restaurar todos los valores:

- 1 Apague el detector.
- 2 Presione la tecla Apagado/Encendido y manténgala presionada hasta que aparezca el menú en pantalla (5–6 segundos, aprox).
- 3 Gire el control Select a la derecha y seleccione Todos (según aparece en el dibujo).
- 4 Gire el control a la izquierda para restaurar los valores a los de fábrica.

El detector se reiniciará con los parámetros predeterminados de fábrica.

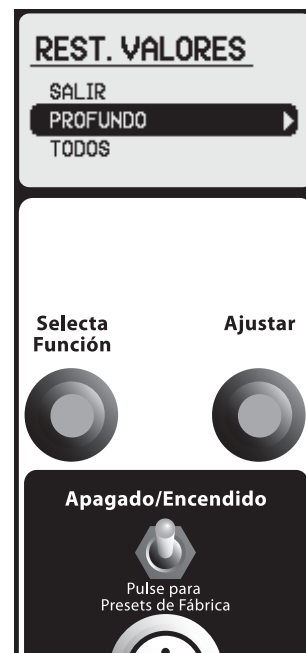

Para restaurar los valores en el modo de búsqueda que está utilizando:

GPX 5000: Se quiere restaurar un modo de búsqueda personalizado, selecciónelo en el menú antes de apagar el detector.

- 1 Apague el detector.
- 2 En el Panel de Control Frontal, sitúe el control de Modo de Búsqueda en Valores Predeterminados.
- 3 Presione Apagar/Encender hasta que el menú de Restaurar valores aparezca en pantalla (5–6 segundos aprox.).
- 4 Gire el control de Seleccionar Función a la derecha para seleccionar el Modo de Búsqueda.

Nota: Si el Modo de Búsqueda que aparece en pantalla no es el que desea, elíjalo en el Panel del Control Frontal.

- 5 Gire Ajustar la derecha o izquierda para restaurar el modo a los valores de fábrica.

El detector restaurará los valores y se reiniciará.

<i>Menú GPX 4800 (Funciones universales)</i>		
<i>Función</i>	<i>Valores</i>	<i>Predeterminados</i>
Luz de fondo	Apagado, 1–8	2
Carga batería	0–8V, +8V	–
Límite volumen	1–20	12
Tipo GB	General, Apagado	General
Especial (Tierra/Timings)	Sens Extra, Sharp, Moneda/Reliquias, Sal gorda	Sens Extra
Sint. manual	0–255	128



Consejo: Hasta no conocer mejor el GPX 5000 o GPX 4800, es mejor manejarlo con los valores predeterminados y los controles del panel frontal (p. 24).

<i>Menú GPX 5000 (Funciones universales)</i>		
<i>Función</i>	<i>Valores</i>	<i>Predeterminado</i>
Luz de fondo	Apagado, 1–8	2
Carga batería	0–8.0V, +8.0V	–
Límite volumen	1–20	12
Tipo GB	General, Espec., Apagado	General
Especial (Terreno/Timings)	Sens Suave, Oro peq. Sens Extra, Sal/Oro, Agudo, Moneda/Reliq	Oro pequeño
Sintoniz. manual	0–255	128

<i>Menú modo búsqueda GPX 4800 (Funciones específicas modo)</i>				
<i>Función</i>	<i>Valores</i>	<i>General</i>	<i>Profundo</i>	<i>Min. alto</i>
Movimiento	Muy lento, Lento, Medio	Lento	Muy lento	Medio
Ganancia Rx	1–15	8	9	6
Tipo de audio	Silencio, Normal, Profundo	Normal	Profundo	Normal
Tono de audio	1–100	50	38	45
Estabilizador	1–10	5	5	4
Pico señal	1–20	16	17	14
Volumen objeto	1–20	8	8	7
Velocidad rastreo	Lento, Medio, Rap.	Medio	Lento	Rapido
Rechazo hierro	Apagado, 1–10	Apagado	Apagado	Apagado

<i>Menú modo de búsqueda GPX 5000 (Funciones específicas)</i>							
<i>Función</i>	<i>Valorese</i>	<i>General</i>	<i>Profundo</i>	<i>Area</i>	<i>Mucho min</i>	<i>Chatarra</i>	<i>Localiz.</i>
Movimiento	Muy lento, Lento, Medio, Rapido	Lento	Muy lento	Medio	Medio	Medio	Muy lento
Ganancia Rx	1–20	11	12	8	8	12	15
Tipo audio	Silencio, Normal, Profundo, Ampli.	Normal	Profund.	Ampli.	Normal	Silencio	Ampli.
Tono de audio	1–100	50	38	55	45	40	50
Estabilizador	1–20	10	10	8	9	8	8
Pico señal	1–20	16	17	15	14	8	18
Volumen objeto	1–20	8	8	9	7	6	13
Respuesta	Normal, Invertido	Normal	Invertido	Normal	Normal	Invertido	Normal
Velocidad rastreo	Lento, Medio, Rapido.	Medio	Lento	Medio	Rapido	Lento	Lento
Rechazo hierro	Apagado, 1–10	Apagado	Apagado	Apagado	Apagado	7	Apagado

Selección de funciones.

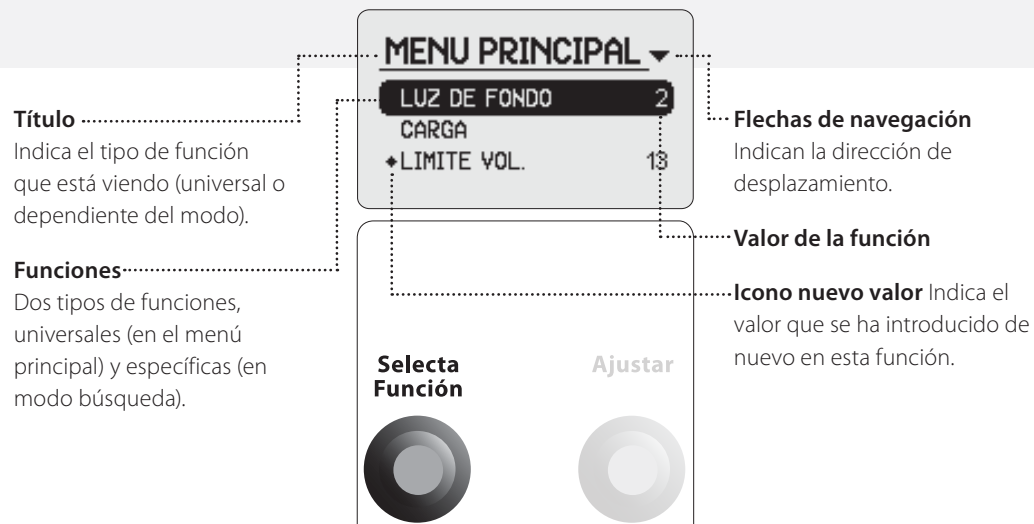

Para navegar por el menú:



Gire el control **Seleccionar función** a la derecha para desplazar la lista hacia abajo. La función que está seleccionada aparece resaltada.

Gire el control **Seleccionar función** a la izquierda para desplazarse hacia arriba. La función seleccionada aparece resaltada.

Ajuste de parámetros.

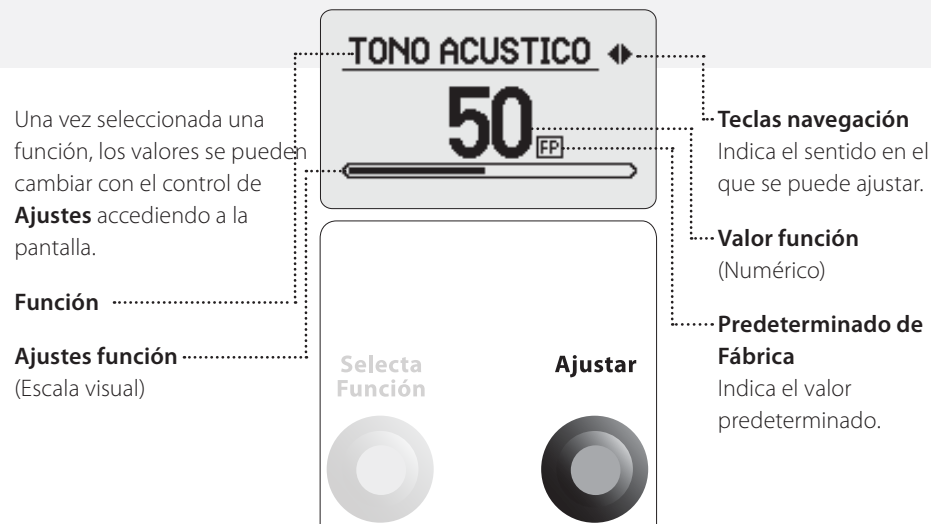

Para ajustar el valor de una función

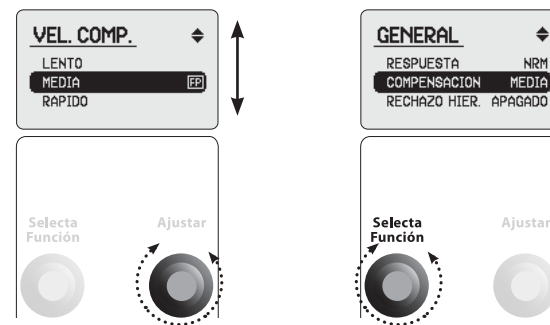

Con la función resaltada gire el control **Ajustar** hacia la derecha o izquierda para ajustar el valor.

Para volver a la lista de funciones gire el control **Seleccionar Función** a izquierda o derecha.



Nota: Los cambios se guardan de forma automática. Un icono de Nuevo valor aparecen en pantalla cuando se modifica una función (p. 48).

GPX 5000	Apagada, 1-8
GPX 4800	Apagada, 1-8
Predeterminado	2

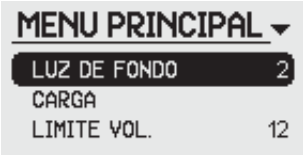

Quando sea de noche o haya poca luz, la pantalla se puede iluminar. Se puede seleccionar el tiempo que se desea que esté la pantalla iluminada. Entre los valores 1 a 6, el intervalo es de 10 segundos.

- 1 – 10 segundos
- 2 – 20 segundos
- ↓
- 6 – 60 segundos
- 7 – 120 segundos
- 8 – Siempre encendida

La luz permanecerá encendida durante los segundos del valor elegido, después de hacer cualquier acción con los controles de Seleccionar función o Ajustes y después se apagará.

Se encenderá de nuevo cuando se toque cualquiera de los dos controles.

Si está detectando a la luz del día, seleccione Apagado para ahorrar batería.

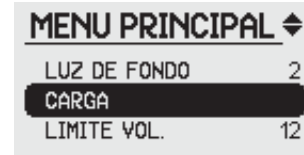

Pantalla ejemplo

La opción Carga le permite ver la tensión de la batería. Esta pantalla se puede ver en cualquier momento.

Quando la batería está baja, el detector emitirá tonos acústicos cada minuto.

Nota: La pantalla de Comprobación de Carga, volverá automáticamente a la lista de funciones transcurridos siete segundos.

Para más información sobre los GPX consulte Carga de la batería (pp. 18-19) y Cuidados de la batería (p. 21).

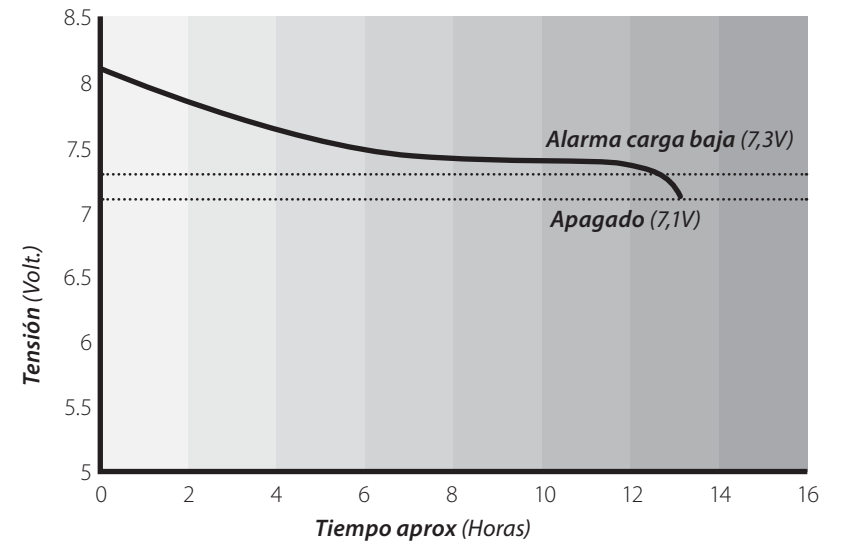

Las baterías de litio tienen la ventaja de mantener la potencia en todo el ciclo de descarga, antes de apagarse.

GPX 5000	1-20
GPX 4800	1-20
Predeterminado	12

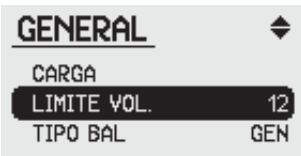

Esta función fija el volumen máximo del sonido que emite el detector cuando detecta un objeto.

Todas las señales del objeto se escucharán y sonarán de forma proporcional a su tamaño y profundidad. El límite máximo le permite escuchar la diferencia entre el objeto pequeño y grande, pero puede que le resulte incómodo para el oído si el objeto está muy cerca del plato.

Si el Límite lo fija a un nivel medio, la señal no se verá afectada por los objetos pequeños, pero la respuesta será limitada si encuentra un objeto de gran tamaño.

Si fija el Límite al mínimo, la mayoría de las señales de los objetos serán limitadas. Un volumen bajo será más cómodo para el oído pero correrá el riesgo de no escuchar las señales de los objetos más pequeños.

Pruebe con un objeto grande y otro pequeño y ajuste el volumen a un nivel que le resulte cómodo.

Nota: Cuando modifique el volumen, tendrá que volver a configurar el tono de fondo.



Aviso: El detector puede emitir un sonido muy alto si detecta un objeto grande a poca profundidad.

¡Proteja sus oídos!

Ajuste el volumen si va a utilizar auriculares.

Límite máximo:

Las señales medias y altas no se ven afectadas.

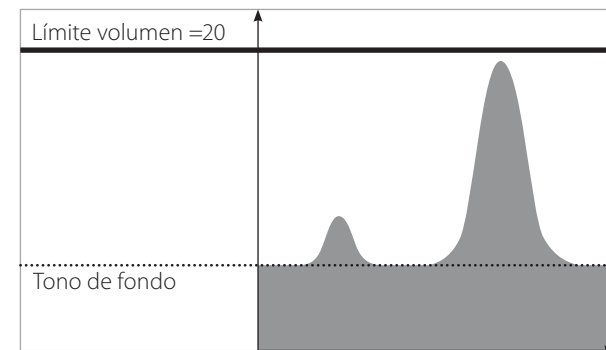

Límite medio:

Las señales débiles no se ven afectadas pero las bajas estarán limitadas.

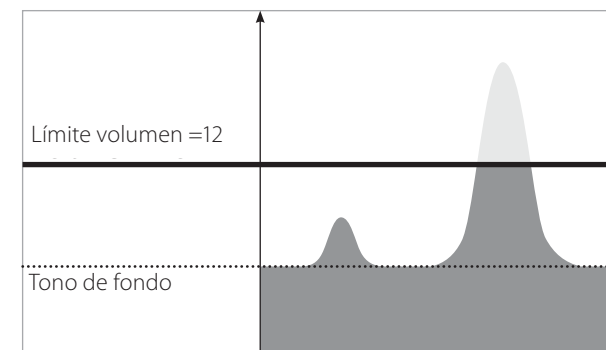

Límite mínimo:

Las señales altas y débiles se reducen a niveles bajos.

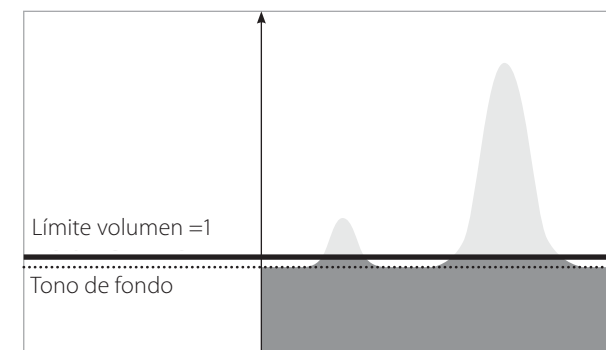

GPX 5000	General, Específico, Apagado
GPX 4800	General, Apagado
Predeterminado	General

MENU PRINCIPAL ⬇

LIMITE VOL. 12
TIPO BAL GEN
 ESPECIAL PEQÑO

TIPO BAL ▼

GENERAL [FP]
 FIJO
 APAGADO

TIPO BAL ⬆

GENERAL [FP]
FIJO
 APAGADO

General

Es el mejor tipo de Balance de Tierra en el 90% de los terrenos donde hay oro y usa el Rastreo automático convencional de los anteriores modelos de Minelab. En modo Rastreo, la opción General (GB) toma muestras de las variaciones en la mineralización del terreno y calcula el promedio. La opción General es ideal para la mayoría de los terrenos mineralizados y es la que se utiliza en terrenos con mineralización variable.

Específico (GPX 5000)

Un tipo de Balance de Tierra especial para utilizar en zonas muy magnetizadas donde hay mucho hierro. Con esta opción podrá mantener el plato más cerca del suelo, además de poder utilizar los platos Monoloop en zonas donde antes no se podían utilizar por estar muy mineralizadas. La función de Rastreo es más conservadora que la General, y se detendrá ante la más débil respuesta, eliminando el riesgo de compensar las señales con menos intensidad.

Cuando se detecta con la opción Específica hay que comprobar más veces el Balance de Tierra en terrenos variables. Deténgase cada poco, eleve y baje el plato, escuche las variaciones y vuelva a configurar el balance si fuera necesario. Esta opción es mejor utilizarla en terrenos uniformes y sin muchas variaciones.

Nota: Cuando se utiliza la opción Específico el Balance de Tierra se configura de otra manera. Para más información, consulte la página 56.

TIPO BAL ▲

GENERAL [FP]
 FIJO
APAGADO

(Balance de Tierra) Apagado

En terrenos que no haya mineralización, el efecto del terreno será casi nulo. Son zonas poco habituales, pero se identificarán porque el balance de tierra parecerá que no está haciendo nada. Apagando el Balance de Tierra se conseguirá mayor profundidad y sensibilidad.

Esta opción la utilizan las personas que buscan en playas, tesoros, reliquias o en terrenos con oro donde no se requiere el Balance de tierra, algo poco frecuente.

Procedimiento:

Eleve el plato y aléjelo de cualquier objeto metálico. Apace el Balance de Tierra. Cuando escuche el tono, empiece a detectar.

Nota: La función de Rechazo de Hierro (p. 74) será la mejor cuando utilice el Balance de Tierra General.

Procedimiento de Balance de Tierra para la opción Específico

Cuando esté en una zona nueva el primer Balance de Tierra Específico se debe realizar con el control de Balance de Tierra, no con el botón Quick-Track.

- 1 Sitúese en una zona sin ningún objeto.
- 2 Seleccione Específico en el menú.
- 3 Cambie el Balance a Fijo.
- 4 Mantenga el plato a 300–450mm del suelo.
- 5 Cambie el control Balance a Rastreo. Escuchará un tono acústico que dira un segundo.

6 Cuando escuche el tono grave, empiece a bajar y subir el plato. Trate de mantenerlo paralelo y tan cerca del suelo como sea posible, pero sin tocarlo.

Continúe subiendo y bajando el plato hasta que el tono acústico se estabilice y se deje de oír cualquier ruido del terreno. Cuando ya no escuche ningún cambio, el tono de fondo estará compensado a las condiciones del terreno.

7 Cambie de nuevo a la opción Fijo y empiece a detectar.

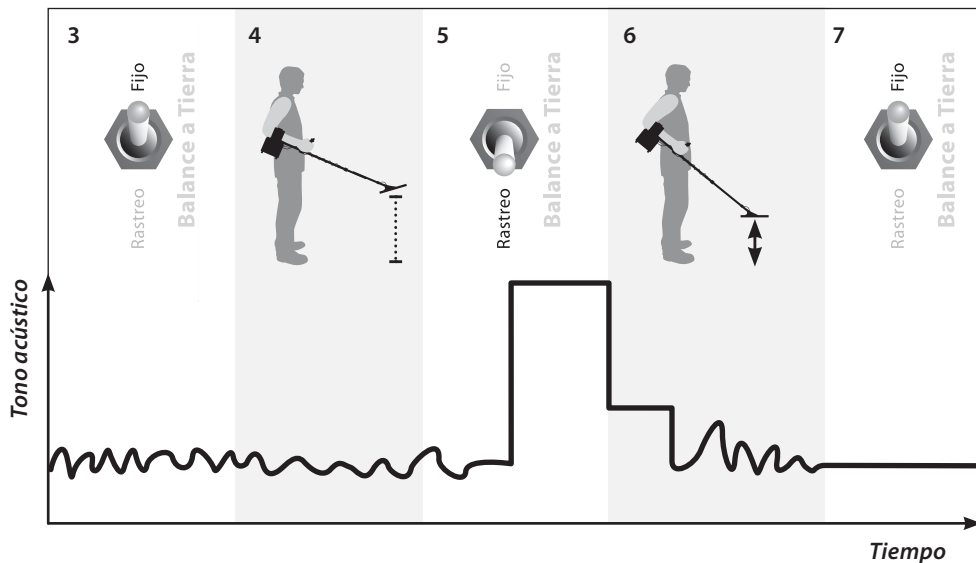

Especial Terreno/Timings

GPX 5000
GPX 4800
Predeterminado

Suave, Oro pequeño, Sens Extra, Sal/Oro, Agudo, Moneda/Reliquias
 Sens Extra, Agudo, Moneda/Reliquias, Sal gorda
 Oro pequeño (GPX 5000), Sens Extra (GPX 4800)

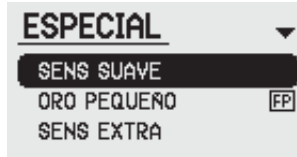
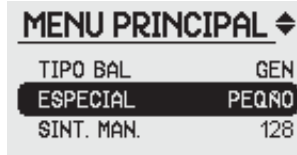

Nota: Sensibilidad suave se utiliza con platos monoloop en terrenos difíciles.

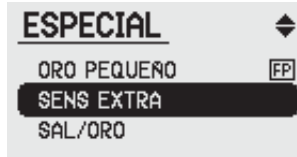

En la opción Especial se puede elegir el timings que se desea activar.

Sensibilidad suave (GPX 5000)

Mejor respuesta a pepitas de oro pequeñas y a poca profundidad en terrenos muy mineralizados. Se pierde algo de profundidad a los objetos grandes, por lo que no se debe utilizar esta opción cuando se busquen pepitas de oro grandes a determinada profundidad.

Puede utilizar platos monoloop en terrenos muy mineralizados. Elimina señales falsas de rocas mineralizadas, con sensibilidad excelente a objetos pequeños.

Oro pequeño (GPX 5000)

Sensibilidad a objetos pequeños en terrenos mineralizados. Señal más aguda cuando se detecta un objeto de oro pequeño y mejor capacidad de detección de objetos de oro con impurezas. Rechaza señales de rocas mineralizadas y ruidos del terreno. Detectar en terrenos muy mineralizados donde ya se ha buscado anteriormente utilizando la opción Oro Pequeño y un plato de 8" y 11" Commander Monoloop.

Sensibilidad Extra

Esta opción aumenta la señal de rocas mineralizadas cerca de la superficie, suavizando el tono de fondo de determinados tipos de terreno; sobre todo con platos doble D. En terrenos medios se consigue la mejor respuesta a objetos pequeños y profundos.

Sal/Oro (GPX 5000)

Se puede utilizar en terrenos mineralizados con mucha sal. También en lagos salinizados, auríferos con mucha sal y playas. Es posible que en terrenos muy saturados de sal haya que utilizar la opción Cancelar (utilizando un plato Doble D).

GPX 5000 Range
GPX 4800 Range
Factory Preset

Sens Suave, Oro peq, Sens Extra, Sal/Oro, Agudo, Moneda/Reliquia
 Sens Extra, Agudo, Moneda/Reliquias, Sal gorda
 Oro pequeño (GPX 5000), Sens Extra (GPX 4800)



Nota: La opción Agudo no funcionará con platos DD.



Agudo

Una opción similar a Normal pero con un campo de detección más potente. Mejora la profundidad y es más susceptible a las interferencias, pero se recibirán más señales falsas en terrenos mineralizados. Es mejor utilizar esta opción en terrenos sin mucha mineralización, con el modo de búsqueda Profundo y un valor bajo en Ganancia Rx.

Moneda/Reliquia

Se ha diseñado para utilizar en terrenos muy mineralizados, playas incluidas. Máxima profundidad para objetos de muchos tamaños, más que con otras opciones. Sin embargo, si hay mucha mineralización, el detector no podrá fijar el balance de tierra. Opción recomendable en parques, casas abandonadas y para buscar monedas, joyas y reliquias. En playas con arena mineralizada es mejor utilizar Normal o Sal/Oro (GPX 5000).

Sal gorda (GPX 4800)

El efecto de la mineralización salina es diferente al de la arcilla y el mineral de hierro. Cualquiera que haya estado detectando en terrenos con mucha sal sabrá lo difícil que es detectar objetos. En estas zonas es recomendable utilizar la opción Normal, pero si el tono de fondo es muy inestable, será mejor utilizar la opción Sal Gorda.

Con esta opción se puede perder algo de respuesta a los objetos más pequeños. Sin embargo, la respuesta a los objetos más grandes seguirá siendo la misma y el ruido del terreno se reduce al mínimo. Se puede utilizar en terrenos muy mineralizados para buscar grandes pepitas de oro a gran profundidad. El tono de fondo será suave y podrá escuchar las señales de los objetos más profundos.

GPX 5000 0-255
GPX 4800 0-255
Predeterminado 128

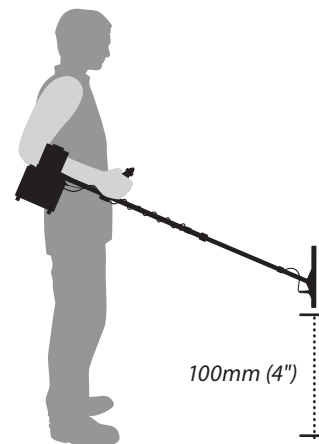
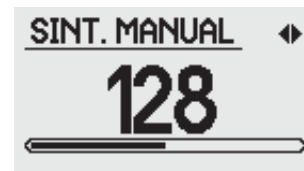
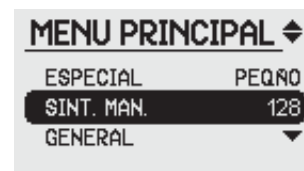

Nota: El movimiento lento (p. 62) reducirá la inestabilidad debido a interferencias.

Esta opción le permite seleccionar un canal concreto.

La sintonización manual es un proceso que lleva mucho tiempo, por lo que le recomendamos utilizarla para pequeños ajustes, después de haber realizado una sintonización automática (p. 32).

Descubrirá que puede seleccionar un canal al final de la escala, o el otro, si está en una zona sin interferencias. Los valores más bajos corresponden a canales de frecuencias más bajas y los más altos a los de frecuencias más altas. Los canales de frecuencias más altas son más sensibles a los objetos pequeños cerca de la superficie. Los canales de frecuencias más bajas son más sensibles a objetos a más profundidad y grandes, pero la diferencia es solo marginal.

- 1 Mantenga el plato vertical y a 100mm por encima del suelo, comprobando que no haya objetos grandes o interferencias cerca.
- 2 Acceda a la pantalla de Sintonización Manual.
- 3 Aumente o disminuya los valores lentamente, haciendo una pausa después de cada cambio para comprobar la estabilidad.
- 4 Escuche cada canal hasta lograr no escuchar ningún ruido.

Nota: Si continúa recibiendo interferencias intente reducir la Ganancia Rx, pero en zonas con muchas interferencias puede que tenga que utilizar Cancelar en el control Plato/Rx.

Si activa el control muy deprisa, puede escuchar ruido por el desplazamiento a través de los canales. Es algo normal y esta circunstancia no se producirá si gira el control lentamente..

A través de la pantalla.

GPX 5000	Área, Mucho mineral, Mucha chatarra, Localización
GPX 4800	No disponible
Predeterminado	Area



Este control le permite elegir diferentes modos de detección. Profundo y General son dos de las posiciones y la tercera es Personal, la que le permite elegir entre los cuatro modos personalizados del menú.

Para seleccionar el modo personal:

- 1 Coloque el control en posición Personal.
- 2 Gire el control de seleccionar función para elegir el modo, es decir, Área.
- 3 Con el control de Ajustar puede elegir el modo deseadado p.ej. Mucho Mineral.
- 4 Gire el control Seleccionar Función en cualquier dirección para fijar la selección.
- 5 Desplácese por la pantalla y compruebe los valores para la opción Mucho Mineral.

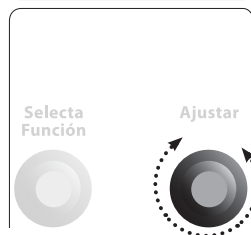
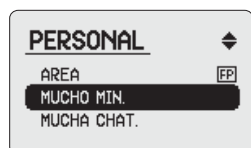
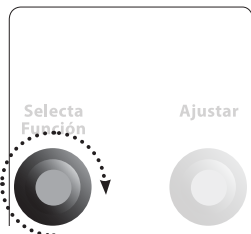

Consejo: Si elige Localización como modo personal, cuando esté detectando en General o Profundo, puede cambiar rápidamente a Personal para localizar un objeto.



Consejo: Si desea comparar los valores rápidamente, puede cambiar el modo de búsqueda a Profundo, General y su programa personalizado, mientras consulta las opciones en pantalla.

Edición de los modos de búsqueda personales

Puede crear sus modos personales para buscar en diferentes zonas, objetos, tamaños de monedas, etc. Todas las funciones en el modo de búsqueda son específicas de ese modo. Esto le permite elegir diferentes valores para cada uno de los modos personales.

Elija el modo de búsqueda que desea editar y seleccione los valores para cualquier función que desee cambiar. Todos los cambios se guardan cuando se apaga el detector.

Puede asignar 14 nombres diferentes a los modos personales (p. 76).

Ajuste de la velocidad de barrido.

GPX 5000	Muy lento, Lento, Medio, Rápido
GPX 4800	Muy lento, Lento, Medio,
Predeterminado	Lento



La velocidad a la que mueve el plato afecta al tiempo de respuesta y al Balance de Tierra. Ajustando la velocidad de movimiento puede reducir el ruido y mejorar las respuestas de la señal del objeto.

Muy lento y lento

En este valor el tono de fondo será estable. Es ideal para los principiantes y en la mayoría de las situaciones. Cuando esté en una zona pequeña, con este valor conseguirá una buena profundidad y sensibilidad. Para conseguir los mejores resultados, mueva el plato lentamente y de forma contante.

Nota: Es muy importante que mueva el plato a la velocidad del valor elegido en Movimiento.

Medio

Este valor mejorará el rendimiento si mueve el plato de forma moderada. El ruido de fondo puede aumentar un poco comparado con el movimiento Lento, por lo que es mejor para los que tienen más experiencia.

Rápido (GPX 5000)

Este movimiento es útil cuando desea recorrer muy deprisa una zona. En estas circunstancias, un tono rápido y agudo alertará al usuario de la presencia de un objeto.

Nota: La velocidad a la que mueve el plato también afecta a la sensibilidad del detectar a las interferencias externas. Cuanto más lento mueva el plato menos interferencias recibirá; con lo que el tono de fondo será más suave.

Si el tono de fondo es muy inestable y está en movimiento Medio o Rápido, seleccione la opción Silencioso en tipo de audio (p. 64) o reduzca la Ganancia Rx (p. 63).



Ajuste de la sensibilidad del detector.

GPX 5000	1-20
GPX 4800	1-15
Predeterminado	11 (GPX 5000), 8 (GPX 4800)



La función de Ganancia Rx le permite optimizar el GPX a las diferentes condiciones, controlando la sensibilidad del detector a su entorno y a los objetos.

Con una Ganancia Rx alta, el detector captará los objetos más pequeños y profundos, pero puede responder a los ruidos de tierra y a las interferencias. En terrenos con pocas interferencias y no muy mineralizados se puede utilizar un valor alto de Ganancia Rx.

Con un valor bajo, el detector captará menos interferencias y señales de tierra, pero puede perder algunos objetos profundos. Elija un valor bajo si está en una zona con muchas interferencias, o la mineralización del terreno varía mucho.

El control de Ganancia Rx hay que ajustarlo a las condiciones del terreno y el plato que se estén utilizando. Por ejemplo, si ha encontrado pepitas de oro y desea seguir en la misma zona con un plato Monoloop más grande, puede que tenga que reducir la Ganancia Rx.

Compruebe siempre el balance de tierra antes de realizar cualquier cambio en la Ganancia Rx.

Nota: Reduzca la Ganancia Rx si el sonido del tono de fondo es errático. Es preferible un tono de fondo suave, ya que si está muy alto ocultará las señales más débiles.



Consejo: Intente elegir una opción de movimiento lento (p. 62) para poder utilizar un valor de Ganancia Rx más alto.

Cuando Plato/Rx está en Cancelar (p. 36) se puede elegir una Ganancia Rx más alta.

Tipo de sonido

Modificación de la respuesta acústica de las señales.

GPX 5000	Silencioso, Normal, Profundo, Amplificar
GPX 4800	Silencioso, Normal, Profundo
Predeterminado	Normal



El tipo de tono acústico le permite cambiar la forma en que el detector interpreta una señal y el tipo de respuesta acústica.

Silencioso

En esta opción se reducirán al máximo las interferencias y los ruidos del terreno. La señal es más silenciosa que en otras opciones de audio. Solo se debe utilizar en situaciones extremas.

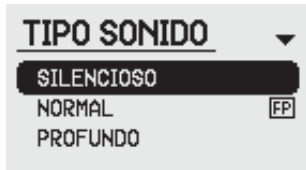

Normal

Es la opción que se utiliza en general. Es la mejor opción para conseguir un buen equilibrio entre la respuesta de la señal y la estabilidad del tono de fondo.



Profundo

Es la mejor opción cuando se buscan objetos grandes y a gran profundidad. Combina bien con la opción de Movimiento Lento del plato, ya que se filtran las interferencias eléctricas y el ruido de tierra y las señales que se reciben son claras.



Amplificar (GPX 5000)

Es una opción agresiva en la que las señales de los objetos serán más claras pero se escucharán más sonidos debido a interferencias y el terreno. Es recomendable usar esta opción en terrenos de mineralización baja y donde no haya interferencias eléctricas.



Nota: Cada Tipo de Sonido tendrá un valor de Ganancia Rx óptimo, por lo que deberá comprobar su nivel antes de cambiar el tipo de sonido.

Tipo de sonido

Ajuste de la intensidad del tono de fondo.

GPX 5000	1-100
GPX 4800	1-100
Predeterminado	50

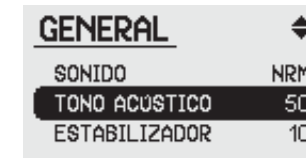

El sonido de fondo que emite el detector tiene un determinado tono acústico.

Los objetos grandes y profundos producen respuestas diferentes que los pequeños y los que están cerca de la superficie. Es muy importante ajustar el tono al tipo de objetos que está buscando.



Un tono agudo puede ayudarle a identificar objetos pequeños. Un tono grave puede resaltar las señales de los objetos más profundos.

La capacidad auditiva de cada uno es distinta. Es posible que usted oiga mejor las señales de los objetos de una determinada gama de sonido. Ajuste el tono utilizando un objeto pequeño y otro grande, hasta conseguir que su oído distinga bien los dos tipos de señal.

GPX 5000	1-20
GPX 4800	1-10
Predeterminado	10 (GPX 5000), 5 (GPX 4800)

GENERAL	
TONO ACUSTICO	50
ESTABILIZADOR	10
SEÑAL	16

El Estabilizador controla el punto en el que las pequeñas variaciones en el tono de fondo se empiezan a escuchar. Estas variaciones pueden ser bien por el ruido ambiente o por señales débiles de los objetos. Cuando aumente el control las señales más débiles se escucharán más altas, pero también aumentará el ruido de fondo, por lo que puede ocultar también las señales de los objetos. El control le permite estabilizar las variaciones, escuchando con ello un tono más estable, mejorando la capacidad de identificar las señales débiles de los objetos.

Es mejor dejar esta opción en el valor predeterminado hasta conocer bien las condiciones del terreno. Una vez configurada la Ganancia Rx a las condiciones locales, y seleccionados otros valores de audio, se puede utilizar el Estabilizador para sintonizar bien el tono de fondo.

Para encontrar la mejor posición del Estabilizador el plato tiene que estar en movimiento. El valor que hay que configurar es justo un punto por debajo del que el tono de fondo empieza a escucharse con interferencias.

El efecto del Estabilizador es similar al de Ganancia Rx. Sin embargo, el Estabilizador afecta el procesamiento acústico solo y no cambia la señal de Recepción (Rx), por lo que se puede utilizar para realizar los últimos ajustes.

Una vez ajustada la opción, si las condiciones del terreno cambian o quiere cambiar de plato, tendrá que reniciar la Ganancia Rx. Antes de ello, ponga el Estabilizador en los valores predeterminados, para poder elegir la Ganancia Rx adecuada a las condiciones del terreno y después sintonice el Estabilizador.

Nota: Con independencia del Tipo de Audio, el mejor valor para Estabilizador es un punto por debajo del momento en que el tono empieza a escucharse con interferencias.

Consejo: Girando el estabilizador al mínimo (<3) el tono será muy estable, pero perderá sensibilidad a los objetos pequeños. Recomendable cuando se están buscando pepitas de oro grandes en terrenos con mucha chatarra, o utiliza el GPX para buscar monedas o tesoros.

Para configurar estos controles:

- 1 Seleccione el modo de búsqueda.
- 2 Seleccione el tipo de audio.
- 3 Ajuste la Ganancia Rx hasta que el tono de fondo deje de ser estable.
- 4 Ajuste el Estabilizador hasta escuchar el tono estable.

Ajuste de la variación en tono de los objetos.

GPX 5000	1-20
GPX 4800	1-20
Predeterminado	16

GENERAL	
ESTABILIZADOR	10
SEÑAL	16
VOL. OBJETO	8

PICO SEÑAL	
16 FP	

La presencia de un objeto la podrá distinguirla mejor si cambia el volumen y el tono de la señal y no solo el volumen.

La señal que emiten los detectores de la serie GPX es de doble tono. Una señal que disminuye su intensidad y después se incrementa, indica la presencia de un objeto profundo. Una subida y un descenso en el tono, indica un objeto pequeño.

El control Pico de Señal fija el nivel de variación entre el tono alto y bajo de la señal.

Un pico de señal **alto** aumentará la variación de la señal. Sin embargo, en terrenos muy mineralizados esta variación puede provocar ruidos en el detector.

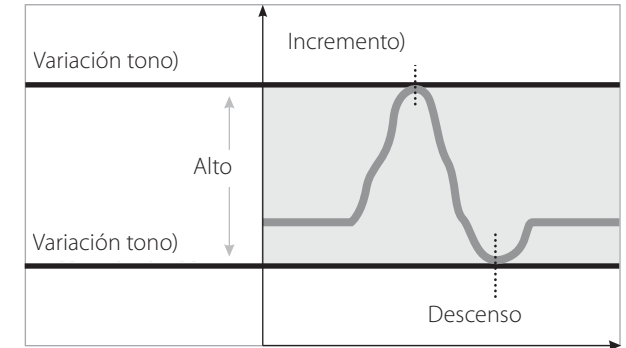

Un pico de señal **bajo** disminuirá la variación de las señales y se oirán más monótonas.

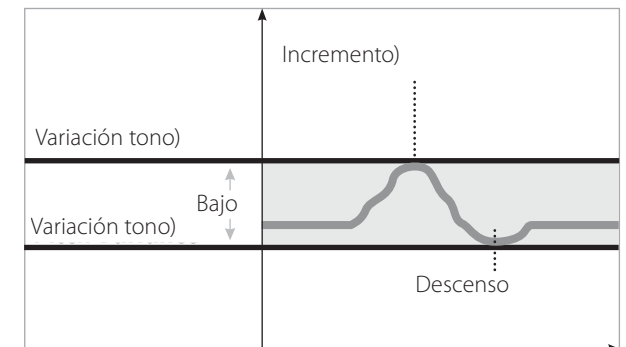

Nota: Las personas que sufran pérdida acústica a sonidos de alta frecuencia pueden fijar un valor de 10 o menos.

GPX 5000	1-20
GPX 4800	1-20
Predeterminado	8

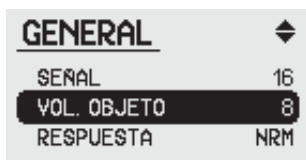

Volumen del objeto

Controla la fuerza de las señales del objeto y en valores por encima de 8 aumentará también el tono de fondo. Es útil en cuando hay mucho viento, para personas con dificultades de audición, o cuando se utilizan altavoces externos. Con el amplificador de audio en la batería de Litio se puede conectar el altavoz directamente a la batería y seleccionar el nivel de amplificación con Volumen del Objeto.

Cuando cambie de auriculares a altavoz externo; puede que tenga que realizar unos pequeños ajustes en el tono de fondo (p. 33) y límite de volumen (p. 52).

El Volumen del Objeto se puede utilizar como amplificador de audio en condiciones silenciosas y también se puede utilizar para reducir las señales del terreno en sitios muy mineralizados. Es una función muy potente que junto con el Estabilizador le posibilita sintonizar perfectamente su detector. Puede que tenga que experimentar un poco hasta encontrar la combinación perfecta.

Nota: Si está utilizando el Volumen del Objeto para controlar las señales del terreno y tiene que ajustar la Ganancia Rx (porque ha cambiado el plato o de sitio), vuelva a elegir los valores predeterminados en Volumen del Objeto primero. Después introduzca los ajustes para las nuevas condiciones.



Consejo: Elija un Volumen del Objeto bajo en terrenos con mucha chatarra.

Inversión tono de la señal del objeto

GPX 5000	Normal, Invertida
GPX 4800	Valor de fábrica en Normal
Predeterminado	Normal

Esta función le permite invertir la combinación del tono normal de las señales del objeto a objetos de diferente tamaño.

Normalmente, un objeto grande o profundo emitirá un tono que baja y sube y uno pequeño y superficial un tono que sube y después baja. La mayoría de los objetos son pequeños, por lo que la respuesta será ascendente y descendente. Si está buscando objetos a profundidad, puede invertir la señal para que sea ascendente, descendente.

Cuando elije Normal y detecta un objeto pequeño el tono primero es agudo y después grave. Cuando el objeto es grande o profundo, el tono primero disminuye y luego aumenta en intensidad.

Invertido

Con esta opción ante un objeto pequeño el tono disminuirá y luego aumentará, y el objeto profundo o grande, primero aumentará y luego descenderá.

La respuesta es preferencia personal.

Normal

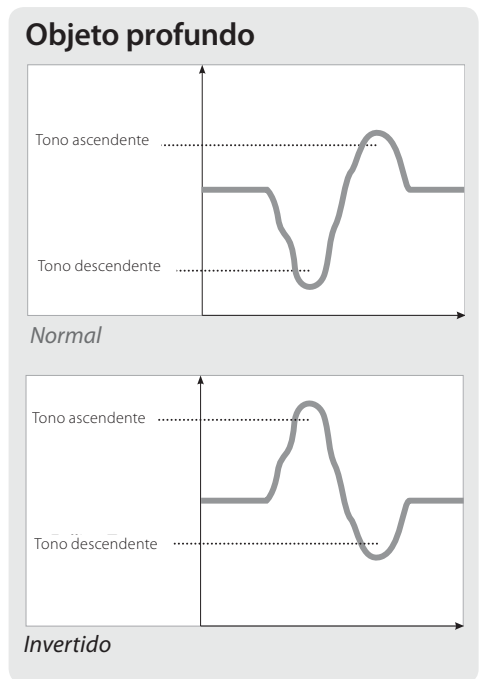
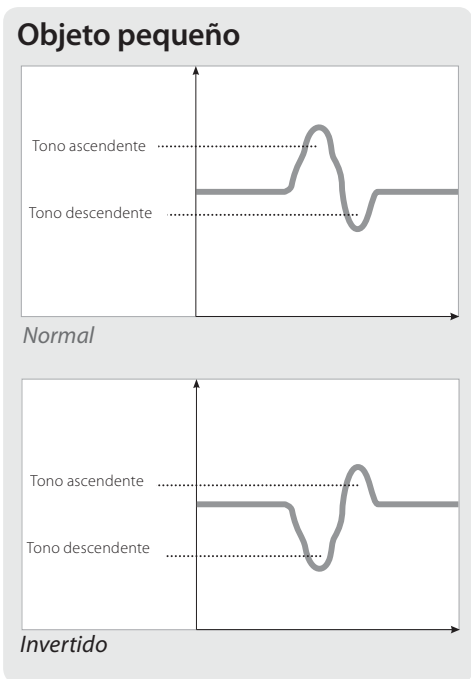

Velocidad de rastreo

Compensación de los cambios en el terreno.

GPX 5000	Lento, Media, Rápido
GPX 4800	Lento, Media, Rápido
Predeterminado	Media

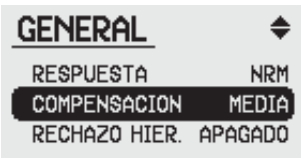

La opción de Rastreo del Balance de Tierra es la opción ideal cuando se está buscando en terreno de mineralización muy variable. En esta opción, el detector mide de forma continua la mineralización y ajusta el Balance cuando es necesario, para mantener la estabilidad y profundidad de detección. La velocidad de rastreo se puede ajustar al grado de mineralización.

El GPX 5000 y GPX 4800 tienen tres velocidades de Rastreo automático: Lento, Media y Rápido.

La mejor opción es la que mejor compense las variaciones en mineralización del terreno. Aumente de Lento a Media y Rápido según convenga.

Lento

Recomendable para buscar objetos grandes, profundos en terrenos variables, pero hay que comprobar el balance de tierra con frecuencia y volverlo a configurar (p. 41) si fuera necesario.

Nota: Si está detectando un terreno con mineralización muy variable, si mueve el plato a menor velocidad, el detector tendrá más tiempo para compensar la mineralización en la opción Rastreo.



Media

En terrenos en los que no se puede utilizar la opción Fijo, con esta opción se pueden conseguir buenos resultados, ya que mantiene el Balance y lo cancela cuando el detector encuentra un objeto.

Rápido

Esta opción es muy eficaz en terrenos en los que la mineralización varía mucho. Solo se debe utilizar en los casos extremos.

Platos con rastreo

El rastreo tiende a ser más agresivo cuando se utiliza un plato Monoloop. Las señales débiles de los objetos profundos se descartan. En terrenos de mineralización variable se pueden conseguir buenos resultados utilizando platos Doble D en vez de Monoloop, seleccionando después una velocidad de rastreo adecuada.

Balance de tierra inicial muy rápido

Cada vez que cambia de Fijo a Rastreo en el Panel de Control Frontal, el GPX realizará un Balance de Tierra muy rápido. La velocidad de Rastreo no afecta a la velocidad con la que el detector configura inicialmente el Balance de Tierra.

- GPX 5000** | Apagado (Todos los metales), 1–10
- GPX 4800** | Apagado (Todos los metales), 1–10
- Predeterminado** | Apagado (Todos los metales)



Los detectores de la serie GPX pueden rechazar muchos objetos de hierro y detectar los que no contienen este metal.

Cuando esté buscando en terrenos con mucha chatarra, muchos de los pequeños objetos de hierro cerca de la superficie se rechazarán, pero no los objetos más valiosos.

Cuando el Rechazo de Hierro se apaga, el detector no rechazará ningún objeto que contenga este mineral. Por tanto, todos los metales emitirán una respuesta. Esta opción se conoce por "Todos los Metales" y es la más utilizada.

En Todos los Metales, el detector emitirá señales que varían en tono e intensidad. Esta información no indica el tipo de metal en el objeto.

Una vez localizado el objeto, seleccione el valor de Rechazo de Hierro adecuado; cambie el Balance de Tierra a Fijo y pase el plato por encima del objeto. El plato hay que pasarlo varias veces por encima procurando que pase por el centro.

Nota: Una vez localizado el objeto, pase el plato por encima varias veces, de forma que el objeto pase por el centro. Ponga el Balance de Tierra en Fijo y mantenga el plato tan cerca del suelo como sea posible.

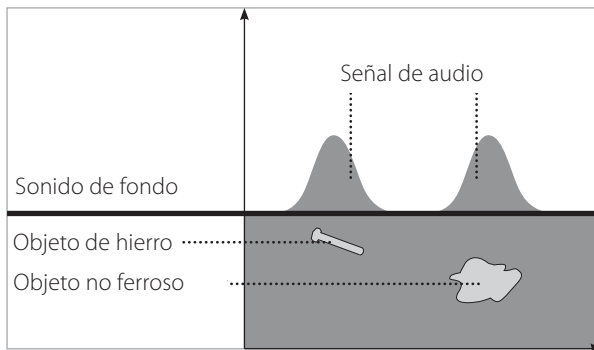

Señales cuando se detecta en Todos los Metales



Consejo: Para mejorar la precisión en la discriminación, pase el plato por encima haciendo dos recorridos (perpendicular con respecto al primero) para que el detector pueda "ver" el objeto desde diferentes perfiles.

La discriminación dependerá de que la señal tenga la intensidad suficiente para que el detector pueda determinar si contiene o no contiene hierro. Si la señal es débil, el detector emitirá una respuesta no ferrosa hasta que la señal sea más intensa, porque haya excavado más y el plato esté más cerca del objeto. La función de Rechazo de Hierro se ha diseñado de esta forma para conseguir la máxima precisión, limitando las posibilidades de que se rechacen los objetos valiosos.

En algunas zonas, como por ejemplo donde hay excavaciones mineras, edificios viejos o terrenos cultivados, puede elegir niveles más bajos de discriminación, ya que el suelo puede estar menos mineralizado. Las reliquias que no contienen hierro no se confundirán con los objetos de hierro. La opción de Rechazo de Hierro le permite aumentar el nivel de discriminación, aceptando más riesgos.

Cuando active la opción, el detector rechazará los objetos de hierro suprimiendo la señal que emite ante la presencia de un objeto. El tono de fondo se dejará de escuchar cuando el plato pase por encima del mismo.



Aviso: No intente hacer la discriminación subiendo y bajando el plato sobre un objeto profundo o cerca de la superficie. El plato hay que moverlo de lado a lado. Le recomendamos excavar cualquier objeto que no sea rechazado.

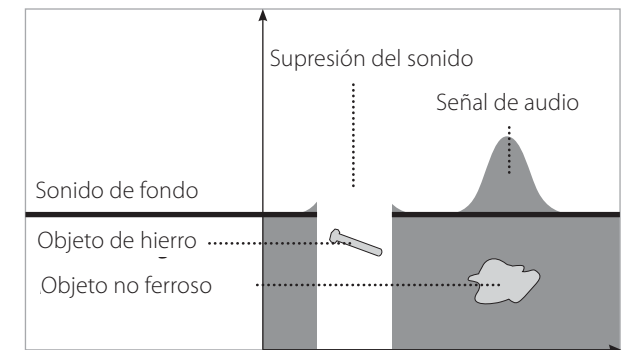

Señales con Rechazo de Hierro. El objeto no suena.

74 Rechazo de hierro

Rechazo de objetos ferrosos.

- GPX 5000** | Apagado (Todos los metales), 1-10
- GPX 4800** | Apagado (Todos los metales), 1-10
- Predeterminado** | Apagado (Todos los metales)

No todos los metales se pueden clasificar claramente como ferrosos o no ferrosos. Muchos objetos se pueden describir como "posiblemente" ferrosos. La identificación de los objetos que pueden ser ferrosos se controla con el nivel de Rechazo de Hierro. Los valores bajos son más cautos e identificarán la mayoría de objetos "posiblemente ferrosos" como no ferrosos. Cuanto valores más altos se elijan menos cauto será el detector y los objetos "posiblemente ferrosos" los identificará como ferrosos.

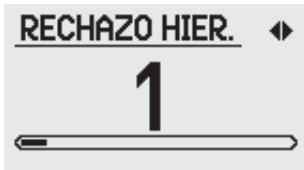

En un nivel bajo la discriminación será más conservadora y los objetos "probables" emitirán una señal no ferrosa normal y solo ante los que tengan claramente contenido ferroso el detector no emitirá la señal. Si la respuesta es muy débil para poder discriminarla, el detector emitirá una señal como si fuera un objeto normal hasta que excave y el plato esté más cerca del objeto y con ello se mejore la intensidad de la señal.



En el nivel medio, el rechazo es menor conservador y podrá rechazar más objetos ferrosos. Las pepitas de oro y objetos de cobre o plata no se rechazarán.



Un nivel alto de rechazo es muy agresivo, pero es la forma de que el detector no emita sonidos cuando pasa por encima de objetos que contengan hierro. Puede que algunos objetos pequeños (p.ej. oro recubierto de hierro) se confundan como objetos de hierro. Utilice esta opción en terrenos de baja mineralización, si busca monedas y reliquias.

Para que se produzca la discriminación con un nivel bajo de Rechazo la señal tiene que ser más intensa. Las señales muy débiles emitirán sonidos normales del tipo "todos los metales". Un nivel alto de Rechazo suprimirá el sonido de los objetos de hierro que emitan señales más débiles.

Seleccione el nivel dependiendo de la chatarra que haya en el terreno.

Si hay mucha chatarra use un nivel alto de rechazo. Si hay mucha, pero cerca de la superficie, puede elegir un nivel más bajo.

Es mejor recuperar todos los objetos, sobre todo si está en una zona donde sabe que hay oro. Sin embargo, el uso de esta opción puede dar buenos resultados en zonas que otros operarios han evitado.

Nota: La opción de Rechazo de Hierro no será muy precisa con el interruptor Plato/Rx en posición Cancelar.

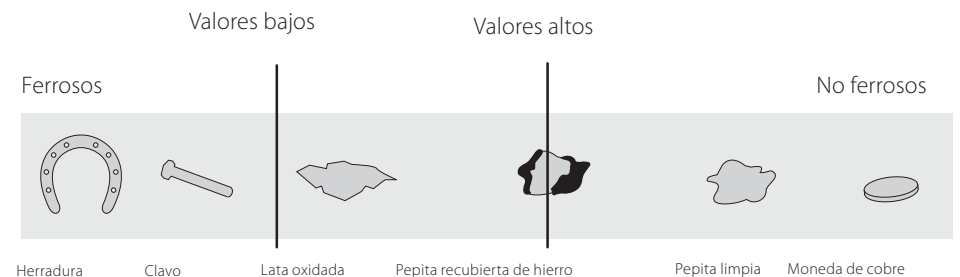

Aviso: El Rechazo de Hierro no funcionará con los platos Monoloop.

Se obtendrán mejores resultados si la opción se utiliza con platos Commander Doble D.



Aviso: La función de Rechazo de Hierro no funcionará bien si se utiliza a la vez con Rastreo de Balance de Tierra. Use mejor la posición Fijo.

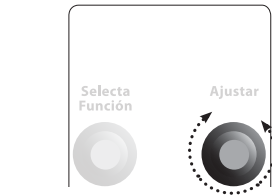
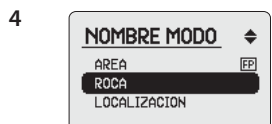
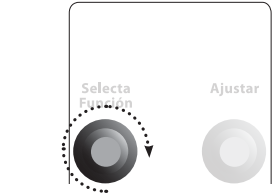
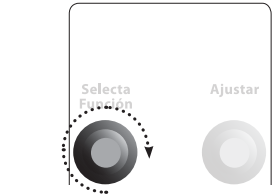
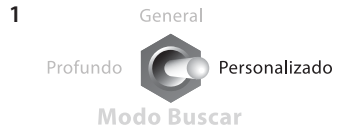

Cualquiera de los modos de búsqueda personales les puede asignar un nombre de la lista de nombres.

Por ejemplo, si busca normalmente en roca, puede darle el nombre al modo personal de "Roca":

- 1 Seleccione Personalizado en el Modo de Búsqueda (Panel Frontal).
- 2 Desplácese por el menú hasta seleccionar Modo de Búsqueda, p.ej. Area.
- 3 Descienda hasta ver Nombre Modo.
- 4 Con el control de Ajustar seleccione "Roca", a continuación mueva el control de funciones para aplicar los cambios en el nombre.
- 5 El nombre del Modo será Roca y los cambios que introduzca en sus varlores quedarán guardados aunque apague el detector.
- 6 En el panel de control podrá ahora elegir entre Profundo, General y Personalizado/Roca.

Nota: Aunque restaure todos los valores predeterminados, los que haya guardados en los modos personales no se modificarán.

Nombres

Area	Modo 2
Roca	Modo 3
Localización	Modo 4
Rejilla	Mucho Mineral
Excavación	Poco Mineral
Sal Lago	Muy profundo
Prueba A	Poco profundo
Prueba B	Mucha chatarra
Modo 1	Playa



Aviso: Para localizar un objeto utilice el Balance de Tierra fijo.

Para encontrar un objeto y reducir el agujero que tiene que hacer para sacarlo, será necesario averiguar su posición exacta.

Cuando escuche una señal, configure primero el Balance de Tierra, alejando el plato del objeto. Para ello, si lo ha detectado en posición fija, presione el botón Quick-Trak y vuelva a pasar el plato por la zona, pero no por encima del objeto (aléjelo todo lo posible del objeto). Una vez finalizado el proceso, suelte el botón.

Si está detectando en posición de Rastreo, mueva el plato lentamente por la zona manteniéndolo alejado del objeto. Presione el botón Quick-Trak button para ir a la posición Fija y mueva el plato por encima del objeto.

Nota: Localizar la posición exacta del objeto es fundamental para evitar dañarlo, lo que podría hacer perder su valor.



Consejo: Si después de configurar el Balance, pasa el plato por la zona donde sonó el detector y la señal ha desaparecido, es muy probable que fuera solo sonido de tierra.

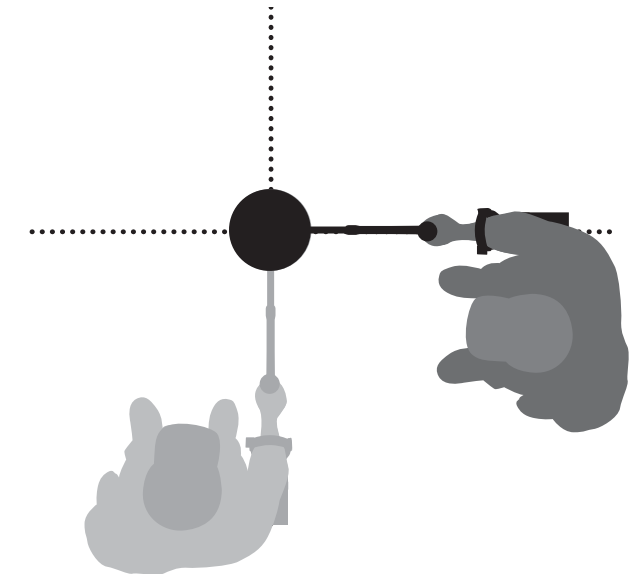



Consejo: Si está detectando en tierra suelta o grava trace una línea con la puntera del zapato o una piqueta.

Para averiguar la posición exacta de un objeto detectado, pase el plato por la zona intentando descubrir dónde es más intensa la señal.

Acortando la longitud del barrido será más fácil trazar una línea imaginaria en el terreno donde se ha detectado la señal más intensa.

Pase el plato trazando una línea perpendicular a la anterior y repita el proceso. El objeto estará en el punto donde se cruzan las dos líneas.

Nota: Con el interruptor en Plato/Rx en Cancelar, cuando utilice un plato Doble D, la señal de localización precisa no se producirá en el centro del plato; el objeto sonará en la parte izquierda. La parte izquierda del plato se puede utilizar para localizar los objetos a poca profundidad.

Doble D

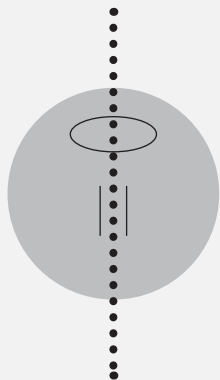

Señal más potente

Monoloop (Mono) (con Doble D)

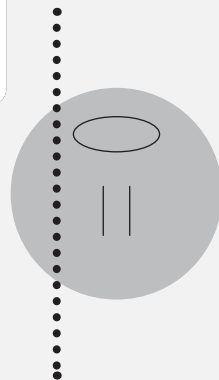

Señal más potente



Es esencial llevar una de las herramientas siguientes cuando salga a detectar:

- Una piqueta de pala ancha (esencial)
- Una palanca (para los objetos profundos en terreno muy duro)
- Una pala pequeña (para terrenos de arena y tierra blanda, etc.)

- 1 Retire de la superficie cualquier material y compruebe que el detector sigue detectando la señal. Si no detecta nada, el objeto estará entre el material que ha retirado.
- 2 Es importante no dejar la tierra que excave encima de otro objeto enterrado en el terreno.
- 3 Si sigue escuchando la señal, utilice la piqueta para hacer un hoyo de 50 mm de profundidad.

Nota: Cuando excave, procure no dejar bordes en el hoyo, ya que podrían producir señales falsas que podrían ocultar el objeto. Redondée los bordes para evitar cualquier problema.
- 4 Pase el plato por el orificio para saber si está el objeto. Si no escucha ninguna señal, el objeto puede estar entre la tierra que ha sacado. Si no está, excave un poco más y vuelva a pasar el plato.
- 5 Empiece a excavar a 100mm del objeto, para evitar cualquier posibilidad de dañarlo, ya que si daña una moneda, reliquia o pepita de oro, puede reducir su valor.

Continúa en página siguiente...



Los detectores de la serie GPX son muy sensibles y se requiere paciencia para recuperar los objetos pequeños en terrenos arenosos o de tierra suelta. Utilice una pala de plástico para sacar la tierra y comprobar con el detector si ha sacado algún objeto. Es una forma de agilizar el proceso de recuperación.

6 Si la señal no se oye cuando pasa el plato por el hoyo, pase el detector por la tierra que ha sacado.

7 Tome un puñado de tierra y páselo por el plato.

Nota: *Quítese cualquier anillo, reloj u objeto de metal que pueda llevar puesto.*

8 Si no escucha ninguna señal, ponga el puñado de tierra en un sitio limpio y repita el proceso con otro nuevo puñado de tierra.

9 Cuando localice el objeto en un puñado, eche la mitad en la otra mano y vuelva a comprobar en qué mano está el objeto.

10 Si el objeto es tan pequeño que no se puede ver, eche la tierra en el plato y vaya retirando con el dedo los objetos sospechosos. El detector solo emitirá una señal cuando el objeto se mueva.

Nota: *Los detectores de la serie GPX son detectores en "movimiento", lo cual significa que el plato tiene que estar en movimiento, o el objeto debe estar moviéndose, para que el detector lo detecte..*



Tape los hoyos que excave

Rellene siempre los hoyos que haya excavado y cúbralos con hojas o restos de tierra antes de marcharse. Deje la zona como la encontró, para mantener la buena reputación de los detectoaficionados, además del secreto del lugar donde ha encontrado los objetos. No deje en el sitio la chatarra que haya sacado.

Si deja el lugar donde ha estado buscando en buenas condiciones, habrá más posibilidades de que nos permitan detectar en más zonas.



Para recuperar objetos de oro

Mantenga el plato tan cerca de la superficie como sea posible.

Escuche atentamente. Es más importante que mirar.

No corra.

Mantenga una actitud positiva e imagine un objeto cada vez que pasa el plato!

Recuerde que recorrer una pequeña sección de terreno concienzudamente es más productivo que recorrer una zona más amplia.

Observe todos los consejos y técnicas para que cada vez que salga a buscar con su GPX pueda detectar el mayor número de objetos.

Identificación de las señales

- Los objetos metálicos emitirán una señal consistente cuando el plato pasa por encima del objeto en cualquier dirección. Un objeto metálico normalmente produce una señal breve, intensa y simétrica. Los ruidos del terreno normalmente producen una señal desigual cuando el plato se pasa en diferentes sentidos y a veces solo producen una señal en un sentido y no en otro.
- Si no está seguro de si el sonido es del terreno o de un objeto, investigue. Excave un hoyo de 30mm de profundidad donde sospeche que está el objeto. Pase el plato por el hoyo. No meta el plato dentro. Si la señal ha disminuido en volumen o es menos definida, es probable que sea ruido del suelo. Si la señal sigue teniendo la misma intensidad, o aumenta, es probable que se trate de un objeto metálico. Si no está seguro, siga excavando y repita el proceso.
- Puede que alrededor del objeto se cree un "efecto halo", que lo haga aparecer más grande de lo que es. Este efecto se puede reducir cuando el objeto se mueve de su posición original (p.ej. un objeto pequeño, a una profundidad considerable, puede ser más difícil de detectar si se ha movido del sitio donde estaba y se encuentra entre el material excavado. Si el objeto se vuelve a enterrar, el "efecto halo" desaparece).



Objetos grandes y profundos

Los objetos de oro grandes y las reliquias a gran profundidad emiten una respuesta muy diferente a un objeto pequeño a poca profundidad. La señal es más amplia y varía poco en intensidad.

Señales falsas

Si se producen señales falsas cuando pasa el plato, compruebe que no sea por algún objeto de metal que lleve encima.

Acerque el plato al objeto y aléjelo del cuerpo. Intente no llevar nunca ningún objeto metálico encima.

Intente no llevar objetos metálicos encima, ni cerca del plato.

- No intente eliminar lo que pueda parecer un sonido de tierra débil y aislado, configurando el balance sobre el objeto; puede que se trate de un objeto profundo y esté configurando el detector para que lo elimine. Es mejor configurar el Balance alrededor del objeto, no encima del mismo, después de elegir la posición Fijo y tratar de localizar su posición exacta.
- Excave en todos los sitios donde escuche una señal. Los detectores de las serie GPX poseen un balance de tierra y profundidad superior, por lo que podrá encontrar nuevos objetos en zonas donde se han utilizado otros detectores que no han encontrado nada por la mineralización del terreno o la sal.
- En algunos terrenos mineralizados puede que escuche ruidos producidos por la concentración de arcilla. Recuerde que un objeto metálico producirá un sonido más alto si acerca el plato unos centímetros.
- Si está en zonas de mineralización variable, detecte en sus contornos en vez de cruzarlos. De esta manera se estabilizará el efecto.
- En zonas muy mineralizadas, puede que haya que pasar el plato a una altura de 10–20 mm del suelo. De esta forma, el tono de fondo será más estable y se escucharán menos ruidos del terreno.
- Los cambios bruscos de mineralización pueden producir una señal en el detector. Normalmente esta señal es amplia y solo se detecta cuando se pasa el plato en un sentido.

Los detectores de la serie GPX se entregan con platos de 11" Doble D. Con este plato se consigue una excelente profundidad, sensibilidad y estabilidad. También funciona bien con la función de Rechazo de Tierra.

Además, existen otros platos que pueden mejorar el rendimiento del detector. Hay platos pequeños con mayor sensibilidad para los objetos pequeños, muy manejables en mucha vegetación y platos más grandes con los que se consigue mayor profundidad y se cubre más terreno.

10" x 5" Elíptico Doble D

Es plato que todo buscador de oro y tesoros debe llevar, por su versatilidad. Ideal cuando hay mucha vegetación, en terrenos muy mineralizados y mucha chatarra. Gran sensibilidad y capacidad de detección de objetos profundos. Gran capacidad de localización exacta después de detectar un objeto con un plato más grande. Muy estable en todo tipo de terrenos.



15" x 12" Semi-Elíptico Doble D

Mayor profundidad y cobertura que el 11" DD y estable en todo tipo de terrenos. Un plato para utilizar en terrenos con mineralización variable y una alternativa de mejor maniobrabilidad que el 18" DD. Su diseño semielíptico le confiere una sensibilidad impresionante para su tamaño.

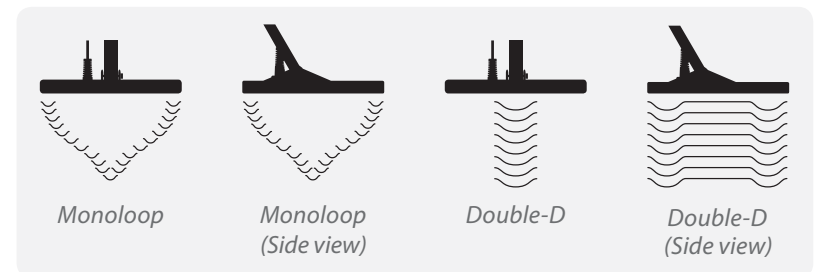



18" Redondo Doble D

Un plato más profesional. Mayor profundidad en terrenos más mineralizados, con un sonido más suave que permite escuchar las respuestas de las pepitas de oro enterradas a mayor profundidad.



8" Redondos Monoloop

El más sensible de la serie Commander. Detecta pepitas pequeñas a gran profundidad en terrenos de mineralización moderada. Un plato ideal para utilizar en terrenos donde ya se ha buscado y en terrenos de densa vegetación. Ideal para buscar joyas de oro y monedas machacadas.



11" Redondo Monoloop

Pesa menos, más sensible y más profundo que el Doble D. Un plato ideal para cualquier situación. El segundo más sensible de la serie Commander Monoloop, y uno de los más estables en todo tipo de terrenos.

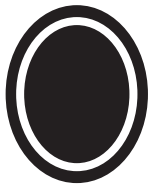

15" x 12" Semi-Elíptico Monoloop

En objetos más grandes, este plato tiene más profundidad que el 11" Monoloop y el 15"x12" Doble D. Muy sensible para su tamaño. Ideal en zonas abiertas o cuando se busquen objetos profundos en zonas con mucha vegetación donde no se puede utilizar el 18" Monoloop. Un plato muy estable y de respuesta suave en las peores condiciones del terreno. Es el plato preferido por muchos detectoaficionados.



18" Redondo Monoloop

Gran profundidad y buena sensibilidad con mineralización media. Encontrará objetos en zonas muy buscadas, que otros detectoaficionados han abandonado.

Antes de decidirse por el plato que mejor se ajusta al terreno y al objeto, debe tener en cuenta lo siguiente:

Tamaño del plato y profundidad

Un plato grande puede encontrar objetos enterrados a mayor profundidad, pero tienen menos sensibilidad. El plato pequeño es más sensible a los objetos pequeños, pero no detecta a tanta profundidad como los grandes.

Mineralización

Un plato Monoloop tendrá mejor rendimiento que un Doble D, pero será más difícil de configurar el Balance de Tierra, por lo que puede ser más ruidoso. Un plato Doble D es más estable en zonas muy mineralizadas.

Terreno y vegetación

Un plato pequeño es más fácil de manejar cuando se busca en terrenos con mucha vegetación o rocoso. Además, pesa menos.







Discriminación

En zonas en las que la discriminación es necesaria, utilice un plato Doble D para rechazar el hierro. En zonas de alta concentración de chatarra es preferible un plato más pequeño.

Patrón de búsqueda

Un plato Doble D genera un patrón de detección en forma de hoja, con lo cual se conseguirá cubrir bastante terreno. Un plato Monoloop tiene un campo de detección en forma de cono, por lo que habrá que solapar las barridas para cubrir todo el terreno.

Nota: También se pueden utilizar platos y accesorios de otras marcas, aunque no están garantizados por Minelab. Cuando esté buscando oro, o se encuentre en terrenos muy mineralizados, estos platos pueden provocar muchas señales falsas.

	Pepita pequeña poco prof.	Pepita grande profunda	Muy mineraliza.	Menos Mineraliz.	Terreno abierto	Maleza	Hierro Disc.
10" x 5" Elíptico Doble D 							
15" x 12" Semi-Elíptico Doble D 							
18" Redondo Doble D 							
8" Redondo Monoloop 			✱				
11" Redondo Monoloop 			✱				
15" x 12" Semi-Elíptico Monoloop 			✱				
18" Redondo Monoloop 			✱				

 – Las zonas con sombra indican los usos recomendados para cada plato.

 – Funcionan bien en Mejorar, Oro pequeño o Sens. Suave.

Sin sonido	<ul style="list-style-type: none"> – Compruebe que el detector está encendido (batería, cable de alimentación, conexiones y pantalla) – Gire el control Umbral hacia la derecha – Gire el Límite de Volumen al máximo (20) – Compruebe que los auriculares estén conectados – Compruebe los controles de volumen de los auriculares – Utilice otros auriculares o una batería diferente
Tono de fondo pero no se oye el objeto	<ul style="list-style-type: none"> – Pruebe con otros platos con un objeto conocido
Sonidos erráticos	<ul style="list-style-type: none"> – Configure otra vez el balance de tierra – Resintonice con el botón sintonización automática – Sitúe el Plato/Rx en Cancelar – Reduzca la ganancia – Aléjese de otros detectores que estén cerca – Aléjese de cualquier tormenta que se esté formando
La batería no carga	<ul style="list-style-type: none"> – Compruebe que le llega corriente a la conexión del mechero del coche – Compruebe el fusible del cargador de 12V (M205-5A) – Compruebe los indicadores LED (p. 20)
La batería no mantiene la carga	<ul style="list-style-type: none"> – Intente con otro adaptador de carga – Compruebe el cable – Cambie la batería
Aparece la pantalla de 'Sobrecarga del plato'	<ul style="list-style-type: none"> – Apague el detector, espere unos segundos y vuelva a encender

Caja de control

Contiene los circuitos electrónicos del detector. Genera las señales de transmisión (Tx) que envía el plato y procesa las de recepción (Rx) detectadas por el plato. Todas las funciones están en su panel frontal y posterior.

Discriminación

Capacidad del detector de determinar si un objeto localizado es de metal ferroso (hierro o acero) o no ferroso (no magnético).

Platos Doble D

Dos bobinas en forma de D (una invertida). Estos platos tienen mayor estabilidad (sobre todo en terrenos muy mineralizados), mucha profundidad y sensibilidad y un meticuloso patrón de búsqueda.

Campo electromagnético

Normalmente se denomina "señal del plato". Es un campo que se genera dentro de las bobinas del plato y que se envía a la tierra. La presencia de un objeto metálico altera este campo y el sistema de recepción del detector lo detecta y se lo indica al operario mediante una señal acústica.

Señales falsas

Sonidos similares a los de los objetos pero causados por otros factores. Normalmente se producen por un Balance de Tierra incorrecto, las rocas mineralizadas, por golpear el plato contra algo, etc. Con la práctica aprenderá los métodos para reducir al mínimo las señales falsas y escuchar las sutiles diferencias entre las señales de los objetos y las falsas.

Metales ferrosos

Metales que contienen hierro. Son atraídos por un imán y normalmente están compuestos de hierro o acero.

Balance de tierra

La capacidad del detector de compensar los efectos de la mineralización del terreno. La serie GPX tiene un Balance de Tierra automático. Cuando el Balance de Tierra está en posición Rastreo, compensa de forma automática los cambios en la mineralización del terreno.

Efecto halo

Cuando un objeto metálico lleva tiempo enterrado, se produce una difusión alrededor del objeto, lo que hace que el objeto parezca que tiene un mayor tamaño.

Roca mineralizada

Una roca con un alto grado de mineralización en comparación con el terreno en el que se encuentra. Por ello, el detector no puede compensar el Balance de esa roca y emite una señal falsa. La señal disminuirá en intensidad si levanta el plato cuando está sobre la roca.

Interferencia

Ondas eléctricas o de radio detectadas que pueden provocar inestabilidad o sonidos erráticos en el tono de fondo. Las interferencias normalmente las provocan los cables de tensión, cables subterráneos, radares, otros detectores o fenómenos atmosféricos como las tormentas.

Mineralización

La mayor parte de los terrenos contienen minerales que pueden provocar señales falsas. Los terrenos muy mineralizados hay que procesarlos de forma diferente que los neutros o poco mineralizados. Los que tienen una alta concentración de sal, requieren un procesamiento distinto.

Platos Monoloop

Son los compuestos por una sola bobina. El campo de un plato Monoloop tiene forma cónica. Son platos con los que se consigue mayor profundidad que los Doble D de tamaño similar en terrenos de mineralización baja a media.

Metales no ferrosos

Metales que no contienen niveles significativos de hierro. Metales no magnéticos como el oro, plata, cobre, plomo o aluminio.

Localización exacta

El método de determinar la posición precisa de un objeto antes de desenterrarlo. El proceso utiliza el diseño de la bobina del plato para determinar la posición exacta del objeto.

Rx (Recepción)

Se refiere a la respuesta, o campo electromagnético, que se recibe del plato y que utiliza los circuitos de la caja de control para detectar un metal en el terreno.

Sal

Contenido salino en el suelo que provoca una respuesta negativa (-) en vez de una positiva en suelos lateríticos.

Un gran contenido de sal en el terreno tendrá un efecto diferente en el detector al de la mineralización. Por tanto, el detector tiene que utilizar otros filtros para superar este efecto.

Plato

Es el plato circular que se utiliza para recorrer la superficie durante el proceso de detección. Transmite señales electromagnéticas al suelo y recibe su respuesta.

Patrón de búsqueda

Es la superficie de terreno debajo del plato que se está detectando. Dependiendo del tipo de plato (Doble D o Monoloop) y del valor en Plato/Rx que se esté utilizando (Cancelar o Normal/Doble D), los platos tienen patrones diferentes.

(Umbral) Tono de fondo

El sonido continuo que emite el detector. Puede configurarlo para que no emita ningún sonido o un sonido muy alto. Lo mejor es elegir un sonido suave.

Señal del objeto

El cambio en tono (intensidad) y volumen del tono de fondo cuando se detecta un objeto y no se discrimina (rechaza).

Rastreo

La función de Balance por la que el detector compensa de forma automática los cambios en la mineralización del terreno.

Tx (Transmisión)

Señales transmitidas o impulsos electromagnéticos, que envía al suelo el plato.

La serie GPX son detectores electrónicos de alta calidad, que requieren los siguientes cuidados:

La caja de control resiste la humedad, pero no es impermeable. Mantenga todos los conectores eléctricos limpios y secos.

El plato lo puede utilizar bajo la lluvia, pero no lo sumerja nunca en agua.

Nunca deje que la caja de control ni el plato entren en contacto con petróleo ni líquidos derivados del petróleo.

Limpie el polvo y la suciedad de la caja con un cepillo de pintura. Limpie las barras con un trapo y detergente suave. No utilice disolventes.

El plato se puede desgastar si lo arrastra por el suelo. Para evitarlo, póngale un protector. Sustituya periódicamente piezas como arandelas y cubreplatos.

Para que el polvo no se acumule entre el plato y el cubreplatos, tape la ranura con una cinta de seda (p.ej. Leukosilk®). Si utiliza cinta aislante puede perder sensibilidad.

No deje el detector expuesto a altas temperaturas, o al sol durante más tiempo del estrictamente necesario. Póngalo siempre a la sombra. No deje el detector en un vehículo cerrado, sobre todo al sol.

No abra la caja de control, ya que invalidaría la garantía. Si tiene que reparar la caja, batería o plato, envíelos a Minelab o a un distribuidor autorizado.



Viajes con el detector

Si va a viajar en avión, tenga en cuenta que algunas líneas aéreas no permiten las baterías de Li-ion a bordo.

Consulte la página: www.MINELAB.com

<i>Menú principal GPX 4800 (Funciones universales)</i>		
<i>Función</i>	<i>Valores</i>	<i>Mis preferidos</i>
Luz de fondo	Apagado, 1-8	
Carga batería	0-8V, +8V	
Límite volumen	1-20	
Tipo GB	General, Apagado	
Especial (Terreno/Timings)	Sens Extra, Agudo, Moneda/Reliq, Sal gorda	
Sinton. manual	0-255	

<i>Menu GPX 5000 (Funciones Universales)</i>		
<i>Función</i>	<i>Valores</i>	<i>Mis preferidos</i>
Luz de fondo	Apagado, 1-8	
Comprobar carga	0-8V, +8V	
Límite volumen	1-20	
Tipo GB	General, Espec, Apagado	
Especial (Terreno/Timings)	Sens Suave, Oro peq, Sens Extra, Sal/Oro, Agudo, Mon/Reliq	
Sintoniz. manual	0-255	

<i>Menu modo de búsqueda GPX 4800 (Funciones específicas)</i>				
<i>Función</i>	<i>Valores</i>	<i>General</i>	<i>Profundo</i>	<i>M. Mineral</i>
Movimiento	Muy lento, Lento, Medio			
Ganancia Rx	1-15			
Tipo de audio	Silencio, Normal, Profundo			
Tono de audio	1-100			
Estabilizador	1-10			
Pico señal	1-20			
Volumen objeto	1-20			
Velocidad rastreo	Lento, Medio, Rap.			
Rechazo hierro	Apagado, 1-10			

<i>Modos de búsqueda GPX 5000 (Funciones específicas)</i>							
<i>Función</i>	<i>Valores</i>	<i>General</i>	<i>Profundo.</i>	<i>Area</i>	<i>M. Mineral</i>	<i>M. Chatar.</i>	<i>Localiza.</i>
Movimiento	Muy lento, Lento, Medio, Rapido						
Ganancia Rx	1-20						
Tipo de audio	Silencio, Normal, profundo, Amplificar						
Tono de audio	1-100						
Estabilizador	1-20						
Pico señal	1-20						
Volumen objeto	1-20						
Respuesta	Normal, Invertido						
Velocidad rastreo	Lento, Medio, Rap						
Rechazo hierro	Apagado, 1-10						

Detector

Transmisión	Inducción a impulsos
Tecnología	Detección Multiperíodo (MPS), Tecnología doble tensión (DVT) y Temporización electrónica inteligente (SETA)
Plato	11" Redondo
Ssalida de audio	Conector auroculares/altavoz 6,35mm (¼"). Con auriculares incluidos.
LCD	64 x 128 pixeles, transfectivo con luz de fondo.
Longitud	Extendido: 1300mm (51.2") Plegado: 1100mm (43.3")
Peso con plato de 11" (Excluida batería y accesorios)	2,4kg (5.3lbs)
Temperaturas funcionamiento	0°C a 45°C (32°F a 113°F)
Temperaturas almacenamiento	-20°C a 65°C (-4°F a 149°F)

Batería

Tipo	Litio
Tensión salida	7,4V, hasta 8,4V totalmente cargada. Corriente de descarga máxima 1A.
Capacidad	9,2Ah
Entrada (Carga)	12-24V DC / 2-3A
Peso	780g (1.72lbs)
Temperaturas funcionamiento	0°C a 45°C (32°F a 113°F)
Temperaturas almacenamiento	5°C a 25°C, -5°C a 65°C maximo (41°F a 77°F, 23°F a 149°F maximum)
Temperaturas de carga	0°C a 45°C (32°F a 113°F)

La caja de control del GPX 5000 y GPX 4800 están garantizadas en cuando a sus componentes y mano de obra.

Los platos Commander están garantizados contra defectos de funcionamiento.

La batería está garantizada contra defectos de funcionamiento.

La garantía tiene validez desde la fecha de compra. **Para más información consulte la tarjeta de garantía del producto.**

La garantía de Minelab no cubre daños por accidentes, mal uso, negligencia, manipulaciones o asistencia técnica en servicios no autorizados.

Esta garantía no es transferible. Envíe la tarjeta de garantía a Minelab Electronics Pty. Ltd., o a un servicio autorizado de Minelab Electronics Pty. Ltd. antes de 14 días de la fecha de compra.

Si tiene que enviar el detector a Minelab, cumplimente el formulario adjunto de reparación. Indique su nombre, dirección y número de teléfono, junto con la fecha de compra y número de serie. Describa el problema con todo detalle, para que nuestros técnicos lo puedan solucionar. Ponga el formulario en una carpeta de cartón para que vaya protegida.

Nunca abra la caja de control, porque perderá la garantía.

Nota: Los portes los tiene que abonar el propietario del detector a Minelab.

Si está bajo garantía, el detector se enviará al propietario a portes pagados..



Minelab Electronics Pty Ltd

PO Box 537, Torrensville Plaza
Adelaide, South Australia, 5031

Australia

Tel: +61 (0)8 8238 0888

Fax: +61 (0)8 8238 0890

Email: minelab@minelab.com.au



Minelab International Ltd

Laragh, Bandon
Co. Cork

Irlanda

Tel: +353 (0)23 885 2101

Fax: +353 (0)23 885 2106

Email: minelab@minelab.ie



Minelab USA Inc

2777 Finley Rd, Unit 4
Downers Grove, IL 60515

EEUU

Tel: +1 630 401 8150

Fax: +1 630 401 8180

Email: info@minelabusa.com